

HITACHI

Cordless Driver Drill

Akku-Boherschrauber

Δραπανοκατσάβιδο μπαταρίας

Wiertarko-wkrętarka akumulatorowa

Akkus fűró-csavarozó

Akku vrtací šroubovák

Akülü vidalama matkap

Mašină de găurit și înșurubat cu acumulator

Akumulatorski udarni vrtalnik

Акумуляторный шуруповерт

DS 14DFL · DS 18DFL

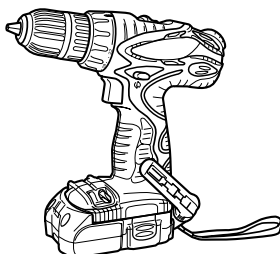

DS18DFL

Read through carefully and understand these instructions before use.

Diese Anleitung vor Benutzung des Werkzeugs sorgfältig durchlesen und verstehen.

Διαβάστε προσεκτικά και κατανοήστε αυτές τις οδηγίες πριν τη χρήση.

Przed użytkowaniem należy dokładnie przeczytać niniejszą instrukcję i zrozumieć jej treść.

Használat előtt olvassa el figyelmesen a használati utasítást.

Před použitím si pečlivě přečtěte tento návod a ujistěte se, že mu dobře rozumíte.

Aleti kullanmadan önce bu kılavuza iyice okuyun ve talimatları anlayın.

Înainte de utilizare, citiți cu atenție și înțelegeți prezentele instrucțiuni.

Pred uporabo natančno preberite in razumite ta navodila.

Внимательно прочтите данную инструкцию по эксплуатации прежде чем пользоваться инструментом.

Handling instructions

Bedienungsanleitung

Οδηγίες χειρισμού

Instrukcja obsługi

Kezelési utasítás

Návod k obsluze

Kullanım talimatları

Instrucțiuni de utilizare

Navodila za rokovanje

Инструкция по эксплуатации

Hitachi Koki

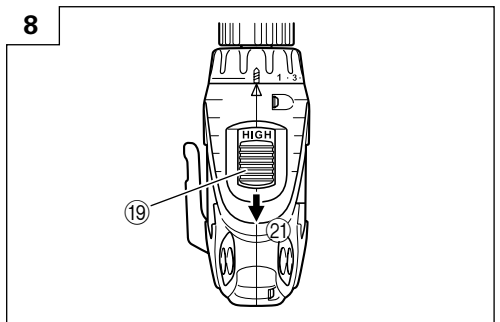
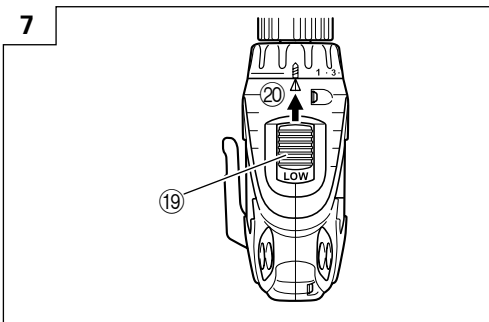
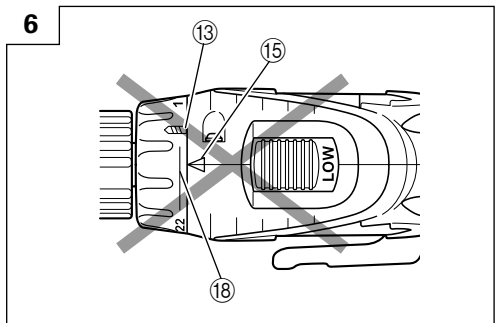
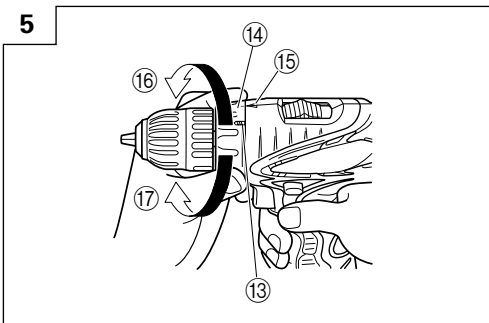
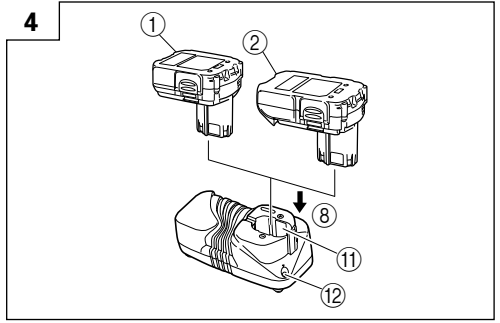
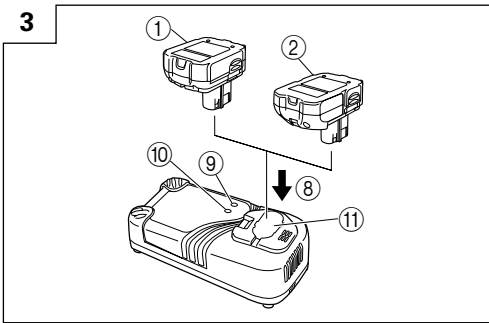
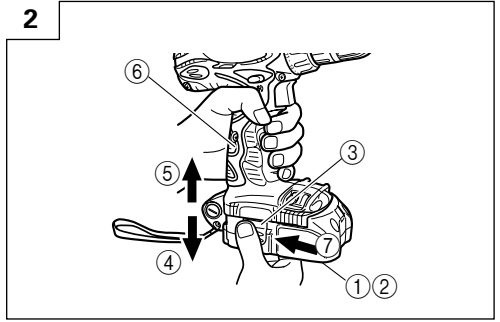
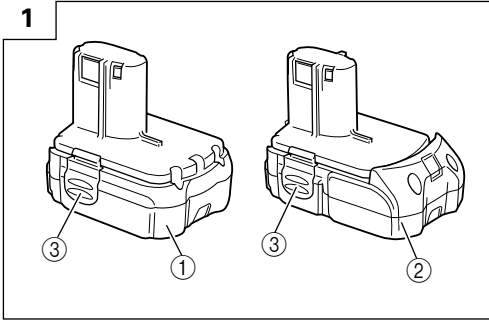

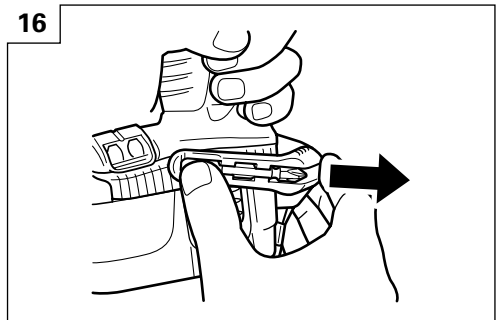
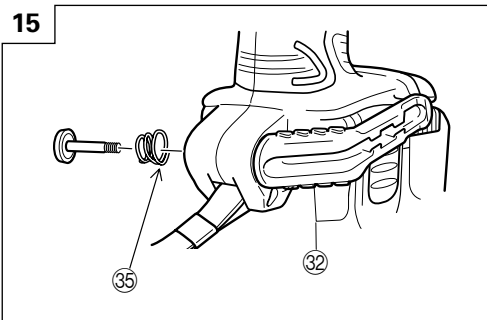
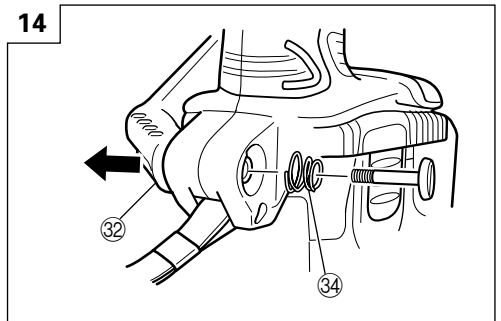
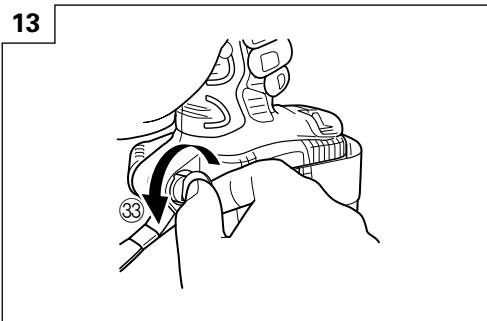
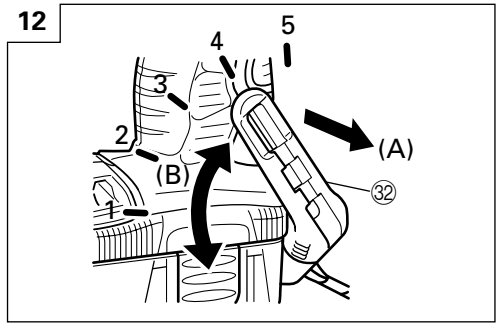
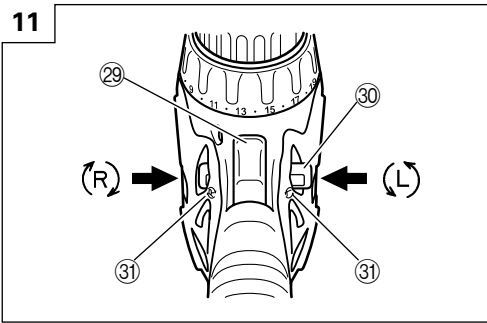
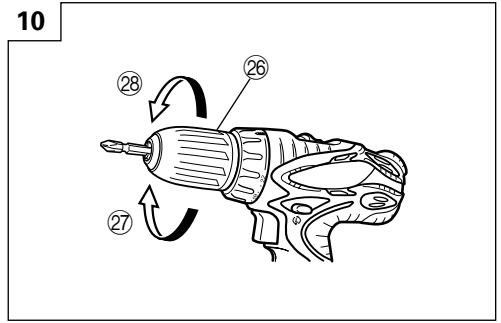
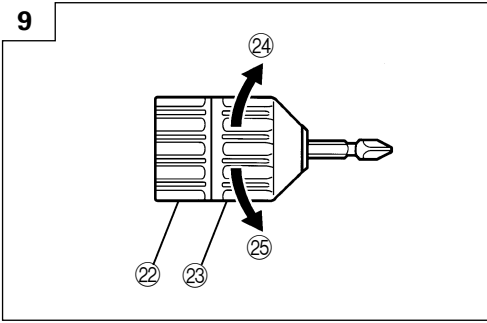

17

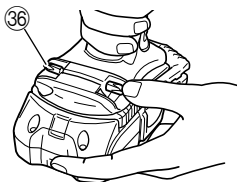



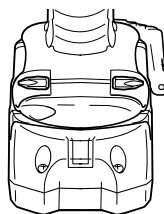

18



	English	Deutsch	Ελληνικά	Polski
①	14.4 V Rechargeable battery (For DS14DFL)	14,4 V aufladbare Batterie (Für DS14DFL)	14,4V Επαναφορτιζόμενη μπαταρία (Για DS14DFL)	Akumulator 14,4 V (do DS14DFL)
②	18 V Rechargeable battery (For DS18DFL)	18 V aufladbare Batterie (Für DS18DFL)	18V Επαναφορτιζόμενη μπαταρία (Για DS18DFL)	Akumulator 18 V (do DS18DFL)
③	Latch	Verriegelung	Μάνδαλο	Zapadka
④	Pull out	Herausziehen	Τραβήξτε έξω	Wyciągnij
⑤	Insert	Einsetzen	Εισχωρήστε	Włóż/wprowadź
⑥	Handle	Handgriff	Χερούλι	Rączka
⑦	Push	Drücken	Σπρώξτε	Naciśnij
⑧	Insert	Einsetzen	Εισχωρήστε	Włóż/wprowadź
⑨	Charge status lamp (red)	Ladungsstatuslampe (rot)	Λυχνία κατάστασης φόρτισης (κόκκινη)	Lampka kontrolna ładowania (czerwona)
⑩	Overheat lamp (green)	Überhitzungslampe (grün)	Λυχνία υπερθέρμανσης (πράσινη)	Lampka sygnalizacji przegrzania (zielona)
⑪	Hole for connecting the rechargeable battery	Anschlußloch für Ladebatterie	Τρύπα για την σύνδεση της επαναφορτιζόμενης μπαταρίας	Otwór wsuwowy akumulatora
⑫	Pilot lamp	Kontrollampe	Δοκιμαστική λάμπα	Lampka kontrolna
⑬	Drill mark	Bohrer-Zeichen	Σημάδι τρυπανιού	Symbol wiercenia
⑭	Clutch dial	Kupplungsskala	Καντράν συμπλέκτη	Pokrętło sprzęgła
⑮	Triangle mark	Dreiecksmarkierung	Σημάδι τριγώνου	Trójkątny symbol
⑯	Weak	Schwach	Αδύνατο	Mały
⑰	Strong	Stark	Δυνατό	Duży
⑱	Line	Linie	Γραμμή	Linia
⑲	Shift knob	Schaltknopf	Κουμπί αλλαγής	Zmieniacz
⑳	Low speed	Kleine Geschwindigkeit	Χαμηλή ταχύτητα	Mała prędkość/niskie obroty
㉑	High speed	Große Geschwindigkeit	Υψηλή ταχύτητα	Duża prędkość/wysokie obroty
㉒	Ring	Ring	Δακτύλιος	Pierścień
㉓	Sleeve	Manschette	Περίβλημα	Tuleja
㉔	Tighten	Anziehen	Σφιξτε	Zacisnij
㉕	Loosen	Lösen	Χαλαρώστε	Zluzuj/zwolnij
㉖	Sleeve	Manschette	Περίβλημα	Tuleja
㉗	Tighten	Anziehen	Σφιξτε	Zacisnij
㉘	Loosen	Lösen	Χαλαρώστε	Zluzuj/zwolnij
㉙	Trigger switch	Trigger	Σκανδάλη διακόπτης	Spust
㉚	Selector button	Wählhebel	Κουμπί επιλογέα	Przełącznik kierunku obrotów
㉛	(R) and (L) marks	(R) und (L) Zeichen	(R) και (L) σημάδια	Symbole (L) i (R)
㉜	Hook	Haken	Γάντζος	Hak
㉝	Loosen	Lösen	Χαλαρώστε	Zluzuj/zwolnij
㉞	Spring	Feder	Ελατήριο	Sprężyna
㉟	Larger diameter faces away	Der große Durchmesser weist zur anderen Seite	Η μεγαλύτερη διάμετρος βλέπει προς άλλη κατεύθυνση	Większa średnica jest odwrócona
㊱	Driver bit	Dreherspitze	Λεπίδα κίνησης	Wkręтак

	Magyar	Čeština	Türkçe	Română
①	14,4 V-os tölthető akkumulátor (DS14DFL-hez)	14,4 V Akumulátor (Pro DS14DFL)	14,4 V Şarj edilebilir batarya (DS14DFL için)	14,4 V Acumulator reincărcabil Pentru DS14DFL
②	18 V-os tölthető akkumulátor (DS18DFL-hez)	18 V Akumulátor (Pro DS18DFL)	18 V Şarj edilebilir batarya (DS18DFL için)	18 V Acumulator reincărcabil Pentru DS18DFL
③	Retesz	Zámek	Mandal	Element de blocare
④	Kihúzni	Zatáhnout	Çekin	Trageți
⑤	Bedugni	Zasunout	Yerleştirin	Introduceți
⑥	Markolat	Držadlo	Kol	Mâner
⑦	Benyomni	Stisknout	İtin	Împingeți
⑧	Bedugni	Zasunout	Yerleştirin	Introduceți
⑨	Töltési állapot lámpa (vörös)	Kontrolka stavu nabití (červená)	Şarj durum lambası (kırmızı)	Lampă indicatoare pentru starea încărcării (roșu)
⑩	Túlmelegedés lámpa (zöld)	Kontrolka přehřátí (zelená)	Aşırı ısınma lambası (yeşil)	Lampă indicatoare pentru supraîncălzire (verde)
⑪	Nylás a tölthető akkumulátor csatlakoztatásához	Otvor pro zasunutí akumulátoru	Şarj edilebilir bataryanın takılacağı delik	Orificiu pentru conectarea acumulatorului reincărcabil
⑫	Jelzőlámpa	Indikátor	Kılavuz lamba	Lampa pilot
⑬	Fúró jel	Značka vrtání	Matkap işareti	Marcaj pentru găurire
⑭	Befogó szorító	Stupnice spojky	Kavrama kadranı	Selector pentru cuplare
⑮	Háromszög alakú jel	Trojúhelníková značka	Üçgen işareti	Marcaj triunghiular
⑯	Gyenge	Slabě	Zayıf	Slab
⑰	Erős	Silně	Güçlü	Puternic
⑱	Vezeték	Čára	Beyaz çizgi	Linie
⑲	Váltógomb	Přepínač	Kaydırılan düğme	Buton de modificare
⑳	Alacsony fordulatszám	Nízké otáčky	Düşük hız	Viteză scăzută
㉑	Magas fordulatszám	Vysoké otáčky	Yüksek hız	Viteză ridicată
㉒	Gyűrű	Kroužek	Halka	Înel
㉓	Karmantyú	Objímka	Bilezik	Manşon
㉔	Meghúzás	Utáhnout	Sıkın	Strângeți
㉕	Kilazítás	Povolit	Gevşetin	Slăbiți
㉖	Karmantyú	Objímka	Bilezik	Manşon
㉗	Meghúzás	Utáhnout	Sıkın	Strângeți
㉘	Kilazítás	Povolit	Gevşetin	Slăbiți
㉙	Kapcsoló ravsasz	Tlačítkový spínač	Şalter tetiği	Buton declanşator
㉚	Választógomb	Volba směru	Seçim düğmesi	Buton pentru selectare
㉛	(R) (Jobbra) és (L) (Balra) jelek	Značka pro (R) a (L) pohyb	(R) ve (L) işaretleri	Marcaje (R) și (L)
㉜	Kampó	Páčka	Askı	Element de prindere
㉝	Meglazítani	Povolit	Gevşetin	Slăbiți
㉞	Rúgó	Pružina	Yay	Resort
㉟	A nagyobb átmérő az ellenkező irány felé néz	Větší průměr směruje ven	Büyük olan çap uzağa bakar	Diametrul mare orientat spre exterior
㊱	Behajtófej	Hrot šroubováku	Tahrik ucu	Capăt de şurubelniță

	Slovenščina	Русский
①	14,4 V Baterija, ki se polni Za DS14DFL	14,4 В аккумуляторная батарея (для DS14DFL)
②	18 V Baterija, ki se polni Za DS18DFL	18 В аккумуляторная батарея (для DS18DFL)
③	Zapah	Фиксатор
④	Izvlomite	Вытащить
⑤	Vstavite	Вставить
⑥	Ročica	Рукоятка
⑦	Pritisnite	Нажать
⑧	Vstavite	Вставить
⑨	Lučka za stanje polnjenja (rdeča)	Лампа статуса зарядки (красный)
⑩	Lučka za pregrevanje (zelena)	Лампа перегрева (зеленый)
⑪	Luknja za priključevanje baterije, ki se polni	Отверстие для подключения аккумуляторной батареи
⑫	Krmilni indikator	Контрольная лампа
⑬	Označba za vrtnje	Фабричное клеймо
⑭	Številčnica sklopke	Диск муфты
⑮	Trikotna označba	Треугольная метка
⑯	Slabo	Низкие обороты
⑰	Močno	Высокие обороты
⑱	Linija	Белая линия
⑲	Preklopni gumb	Кнопка переключения
⑳	Nizka hitrost	Низкая скорость
㉑	Visoka hitrost	Высокая скорость
㉒	Obroč	Кольцо
㉓	Rokav	Обод
㉔	Zatesnite	Затянуть
㉕	Odvijte	Ослабить
㉖	Rokav	Обод
㉗	Zatesnite	Затянуть
㉘	Odvijte	Ослабить
㉙	Sprožilno stikalo	Пусковой переключатель
㉚	Izbirna tipka	Селекторная кнопка
㉛	Označbi za (R) in (L)	Метки (R) и (L)
㉜	Kljuka	Крючок
㉝	Odvijte	Ослабить
㉞	Vzmet	Пружина
㉟	Večji premer je obrnjen vstran	Больший диаметр поворачивается в другую сторону
㊱	Sveder	Насадка шуруповерта

	Symbols ⚠ WARNING The following show symbols used for the machine. Be sure that you understand their meaning before use.	Symbole ⚠ WARNING Die folgenden Symbole werden für diese Maschine verwendet. Achten Sie darauf, diese vor der Verwendung zu verstehen.	Σύμβολα ⚠ ΠΡΟΣΟΧΗ Τα παρακάτω δείχνουν τα σύμβολα που χρησιμοποιούνται στο μηχάνημα. Βεβαιωθείτε ότι κατανοείτε τη σημασία τους πριν τη χρήση.	Symbole ⚠ OSTRZEŻENIE Następujące oznaczenia to symbole używane w instrukcji obsługi maszyny. Upewnij się, że rozumiesz ich znaczenie zanim użyjesz narzędzia.	Jeļlīesek ⚠ FIGYELLEM Az alábbiakban a géphez alkalmazott jeļlīesek vannak felsorolva. A gép használatára elıtt feltétlenül ismerje meg ezeket a jeļlīeseket.
	Read all safety warnings and all instructions. Failure to follow the warnings and instructions may result in electric shock, fire and/or serious injury.	Lesen Sie sämtliche Sicherheitshinweise und Anweisungen durch Wenn die Warnungen und Anweisungen nicht befolgt werden, kann es zu Stromschlag, Brand und/oder ernsthaften Verletzungen kommen.	Διαβάστε όλες τις προειδοποιήσεις ασφαλείας και όλες τις οδηγίες. Η μη τήρηση των προειδοποιήσεων και οδηγιών μπορεί να προκαλέσει ηλεκτροπληξία, πυρκαγιά και/ή σοβαρό τραυματισμό.	Należy dokładnie zapoznać się ze wszystkimi ostrzeżeniami i wskazówkami bezpieczeństwa. Nieprzestrzeganie ostrzeżeń oraz wskazówek bezpieczeństwa może spowodować porażenie prądem elektrycznym, pożar i/lub odniesienie poważnych obrażeń.	Olvasson el minden biztonsági figyelmeztetést és minden utasítást. A figyelmeztetések és utasítások be nem tartása áramütést, tüzet és/vagy súlyos sérülést eredményezhet.
	Only for EU countries Do not dispose of electric tools together with household waste material! In observance of European Directive 2002/96/EC on waste electrical and electronic equipment and its implementation in accordance with national law, electric tools that have reached the end of their life must be collected separately and returned to an environmentally compatible recycling facility.	Nur für EU-Länder Werfen Sie Elektrowerkzeuge nicht in den Hausmüll! Gemäss Europäischer Richtlinie 2002/96/EG über Elektro- und Elektronik- Altgeräte und Umsetzung in nationales Recht müssen verbrauchte Elektrowerkzeuge getrennt gesammelt und einer umweltgerechten Wiederverwertung zugeführt werden.	Μόνο για τις χώρες της ΕΕ Μην πετάτε τα ηλεκτρικά εργαλεία στον κάδο οικιακών απορριμμάτων! Σύμφωνα με την ευρωπαϊκή οδηγία 2002/96/ΕΚ περί ηλεκτρικών και ηλεκτρονικών σκευών και τη ενσωμάτωσή της στο εθνικό δίκαιο, τα ηλεκτρικά εργαλεία πρέπει να συλλέγονται ξεχωριστά και να επιστρέφονται για ανακύκλωση με τρόπο φιλικό προς το περιβάλλον.	Dotyczy tylko państw UE Nie wyrzucaj elektronarzędzi wraz z odpadami z gospodarstwa domowego! Zgodnie z Europejską Dyrektywą 2002/96/WE w sprawie zużytego sprzętu elektrotechnicznego i elektronicznego oraz dostosowaniem jej do prawa krajowego, zużyte elektronarzędzia należy posegregować i zutylizować w sposób przyjazny dla środowiska.	Csak EU-országok számára Az elektromos kéziszerszámokat ne dobja a háztartási szeméttbe! A használt villamos és elektronikai készülékekről szóló 2002/96/ΕΚ irányelv és annak a nemzeti jogba való átültetése szerint az elhasznált elektromos kéziszerszámokat külön kell gyűjteni, és környezetbarát módon újra kell hasznosítani.
	Symboly ⚠ UPOZORNĚNÍ Následující text obsahuje symboly, které jsou použity na zařizení. Ujistěte se, že rozumíte jejich obsahu před tím, než začnete zařízení používat.	Simgeler ⚠ DİKKAT Aşağıda, bu alet için kullanılan simgeler gösterilmektedir. Aleti kullanmadan önce bu simgelerle ne anlama geldiğini anlamalısınız.	Simboluri ⚠ AVERTISMENT În cele ce urmează sunt prezentate simbolurile folosite pentru maşină. Înainte de utilizare, asiguraţi-vă că înţelegeţi semnificaţia acestora.	Simboli ⚠ OPOZORILO V nadaljevanju so prikazani simboli, uporabljeni pri stroju. Pred uporabo se prepričajte, da jih razumete.	Символы ⚠ ПРЕДУПРЕЖДЕНИЕ Ниже приведены символы, используемые для машины. Перед началом работы обязательно убедитесь в том, что Вы понимаете их значение.
	Prečtete si všechna varování týkající se bezpečnosti a všechny pokyny. Nedodržení těchto varování a pokynů může mít za následek elektrický šok, požár a/nebo vážné zranění.	Tüm güvenliik uyarılarını ve tüm talimatları okuyun. Uyarılara ve talimatlara uyulmaması elektrik çarpmasına, yangına ve/veya ciddi yaralanmaya neden olabilir.	Cititi toate avertismentele privind siguranța și toate instrucțiunile. Nerespectarea avertismentelor și a instrucțiunilor poate avea ca efect producerea de șocuri electrice, incendii și/sau vătămări grave.	Preberite vas varnostna opozorila in navodila. Z neupoštevanjem opozoril in navodil tvegate električni udar, požar in/ali resne telesne poškodbe.	Прочитайте все правила безопасности и инструкции. Не выполнение правил и инструкций может привести к поражению электрическим током, пожару и/или серьезной травме.
	Jen pro státy EU Elektrické nářadí nevyhazujte do komunálního odpadu! Podle evropské směrnice 2002/96/EG o nakládání s použitými elektrickými a elektronickými zařízeními a odpovídajících ustanovení právních předpisů jednotlivých zemí se použít elektrická nářadí musí sbírat odděleně od ostatního odpadu a podobit ekologicky šetrnému recyklování.	Sadece AB ülkeleri için Elektrikli el aletlerini evdeki çöp kutusuna atmayın! Kullanılmış elektrikli aletleri, elektrik ve elektronikleri eski cihazlar hakkındaki 2002/96/EC Avrupa yönetmelicine göre ve bu yönetmelik ulusal hukuk kurallarına göre yararlanarak, ayrı olarak toplanmalı ve çevre şartlarına uygun bir şekilde tekrar değerlendirilmeye gönderilmelidir.	Numai pentru țările membre UE Nu aruncați această sculă electrică împreună cu deșeurile menajere! În conformitate cu Directiva Europeană 2002/96/CE referitoare la deșeurile reprezentând echipamente electrice și electronice și la implementarea acesteia în conformitate cu legislațiile naționale, sculele electrice care au ajuns la finalul duratei de folosire trebuie colectate separat și duse la o unitate de reciclare compatibilă cu mediul înconjurător.	Samo za države EU Električnih orodij ne zavrzite skupaj z gospodinjstskimi odpadki! V skladu z evropsko direktivo 2002/96/EC o odpadni električni in elektronski opremi in izvedbi v skladu z državnimi zakoni, je treba električna orodja, ki so dosegla življenjsko dobo ločeno zbirati in vrniti v z okoljem združljivo ustanovo za recikliranje.	Только для стран ЕС Не выкидывайте электроприборы вместе с обычным мусором! В соответствии с европейской директивой 2002/96/EG об утилизации старых электрических и электронных приборов и в соответствии с местными законами электроприборы, бывшие в эксплуатации, должны утилизироваться отдельно безопасным для окружающей среды способом.

GENERAL POWER TOOL SAFETY WARNINGS

WARNING

Read all safety warnings and all instructions.

Failure to follow the warnings and instructions may result in electric shock, fire and/or serious injury.

Save all warnings and instructions for future reference.

The term "power tool" in the warnings refers to your mains-operated (corded) power tool or battery-operated (cordless) power tool.

1) Work area safety

- a) **Keep work area clean and well lit.**

Cluttered or dark areas invite accidents.

- b) **Do not operate power tools in explosive atmospheres, such as in the presence of flammable liquids, gases or dust.**

Power tools create sparks which may ignite the dust or fumes.

- c) **Keep children and bystanders away while operating a power tool.**

Distractions can cause you to lose control.

2) Electrical safety

- a) **Power tool plugs must match the outlet.**

Never modify the plug in any way.

Do not use any adapter plugs with earthed (grounded) power tools.

Unmodified plugs and matching outlets will reduce risk of electric shock.

- b) **Avoid body contact with earthed or grounded surfaces, such as pipes, radiators, ranges and refrigerators.**

There is an increased risk of electric shock if your body is earthed or grounded.

- c) **Do not expose power tools to rain or wet conditions.**

Water entering a power tool will increase the risk of electric shock.

- d) **Do not abuse the cord. Never use the cord for carrying, pulling or unplugging the power tool. Keep cord away from heat, oil, sharp edges or moving parts.**

Damaged or entangled cords increase the risk of electric shock.

- e) **When operating a power tool outdoors, use an extension cord suitable for outdoor use.**

Use of a cord suitable for outdoor use reduces the risk of electric shock.

- f) **If operating a power tool in a damp location is unavoidable, use a residual current device (RCD) protected supply.**

Use of an RCD reduces the risk of electric shock.

3) Personal safety

- a) **Stay alert, watch what you are doing and use common sense when operating a power tool. Do not use a power tool while you are tired or under the influence of drugs, alcohol or medication.**

A moment of inattention while operating power tools may result in serious personal injury.

- b) **Use personal protective equipment. Always wear eye protection.**

Protective equipment such as dust mask, non-skid safety shoes, hard hat, or hearing protection used for appropriate conditions will reduce personal injuries.

- c) **Prevent unintentional starting. Ensure the switch is in the off-position before connecting to power source and/or battery pack, picking up or carrying the tool.**

Carrying power tools with your finger on the switch or energising power tools that have the switch on invites accidents.

- d) **Remove any adjusting key or wrench before turning the power tool on.**

A wrench or a key left attached to a rotating part of the power tool may result in personal injury.

- e) **Do not overreach. Keep proper footing and balance at all times.**

This enables better control of the power tool in unexpected situations.

- f) **Dress properly. Do not wear loose clothing or jewellery. Keep your hair, clothing and gloves away from moving parts.**

Loose clothes, jewellery or long hair can be caught in moving parts.

- g) **If devices are provided for the connection of dust extraction and collection facilities, ensure these are connected and properly used.**

Use of dust collection can reduce dust related hazards.

4) Power tool use and care

- a) **Do not force the power tool. Use the correct power tool for your application.**

The correct power tool will do the job better and safer at the rate for which it was designed.

- b) **Do not use the power tool if the switch does not turn it on and off.**

Any power tool that cannot be controlled with the switch is dangerous and must be repaired.

- c) **Disconnect the plug from the power source and/or the battery pack from the power tool before making any adjustments, changing accessories, or storing power tools.**

Such preventive safety measures reduce the risk of starting the power tool accidentally.

- d) **Store idle power tools out of the reach of children and do not allow persons unfamiliar with the power tool or these instructions to operate the power tool.**

Power tools are dangerous in the hands of untrained users.

- e) **Maintain power tools. Check for misalignment or binding of moving parts, breakage of parts and any other condition that may affect the power tools operation.**

If damaged, have the power tool repaired before use.

Many accidents are caused by poorly maintained power tools.

- f) **Keep cutting tools sharp and clean.**

Properly maintained cutting tools with sharp cutting edges are less likely to bind and are easier to control.

- g) **Use the power tool, accessories and tool bits etc. in accordance with these instructions, taking into account the working conditions and the work to be performed.**

Use of the power tool for operations different from those intended could result in a hazardous situation.

5) Battery tool use and care

a) Recharge only with the charger specified by the manufacturer.

A charger that is suitable for one type of battery pack may create a risk of fire when used with another battery pack.

b) Use power tools only with specifically designated battery packs.

Use of any other battery packs may create a risk of injury and fire.

c) When battery pack is not in use, keep it away from other metal objects like paper clips, coins, keys, nails, screws, or other small metal objects that can make a connection from one terminal to another.

Shorting the battery terminals together may cause burns or a fire.

d) Under abusive conditions, liquid may be ejected from the battery; avoid contact. If contact accidentally occurs, flush with water. If liquid contacts eyes, additionally seek medical help.

Liquid ejected from the battery may cause irritation or burns.

6) Service

a) Have your power tool serviced by a qualified repair person using only identical replacement parts.

This will ensure that the safety of the power tool is maintained.

PRECAUTION

Keep children and infirm persons away.

When not in use, tools should be stored out of reach of children and infirm persons.

PRECAUTIONS FOR CORDLESS DRIVER DRILL

- Always charge the battery at a temperature of 0 – 50°C. A temperature of less than 0°C will result in over charging which is dangerous. The battery cannot be charged at a temperature higher than 50°C.
The most suitable temperature for charging is that of 20 – 25°C.
- When one charging is completed, leave the charger for about 15 minutes before the next charging of battery.
Do not charge more than two batteries consecutively.
- Do not allow foreign matter to enter the hole for connecting the rechargeable battery.
- Never disassemble the rechargeable battery and charger.
- Never short-circuit the rechargeable battery. Short-circuiting the battery will cause a great electric current and overheat. It results in burn or damage to the battery.
- Do not dispose of the battery in fire.
If the battery is burnt, it may explode.
- When drilling in wall, floor or ceiling, check for buried electric power cord, etc.
- Bring the battery to the shop from which it was purchased as soon as the post-charging battery life becomes too short for practical use. Do not dispose of the exhausted battery.

- Using an exhausted battery will damage the charger.
- Do not insert object into the air ventilation slots of the charger.
Inserting metal objects or inflammables into the charger air ventilation slots will result in electrical shock hazard or damaged charger.
- When mounting a bit into the keyless chuck, tighten the sleeve adequately. If the sleeve is not tight, the bit may slip or fall out, causing injury.

CAUTION ON LITHIUM-ION BATTERY

This battery is exclusively for the driver drill. Never use with any other heavy-duty power tools (i.e. Circular saw, Reciprocating saw, Disc grinder and Blower etc.). To extend the lifetime, the lithium-ion battery equips with the protection function to stop the output.

In the cases of 1 to 3 described below, when using this product, even if you are pulling the switch, the motor may stop. This is not the trouble but the result of protection function.

- When the battery power remaining runs out, the motor stops.
In such case, charge it up immediately.
- If the tool is overloaded, the motor may stop. In this case, release the switch of tool and eliminate causes of overloading. After that, you can use it again.
- If the battery is overheated under overload work, the battery power may stop.
In this case, stop using the battery and let the battery cool. After that, you can use it again.

Furthermore, please heed the following warning and caution.

WARNING

In order to prevent any battery leakage, heat generation, smoke emission, explosion and ignition beforehand, please be sure to heed the following precautions.

- Do not pierce battery with a sharp object such as a nail, strike with a hammer, step on, throw or subject the battery to severe physical shock.
- Do not use an apparently damaged or deformed battery.
- Do not use the battery in reverse polarity.
- Do not connect directly to an electrical outlets or car cigarette lighter sockets.
- Do not use the battery for a purpose other than those specified.
- If the battery charging fails to complete even when a specified recharging time has elapsed, immediately stop further recharging.
- Do not put or subject the battery to high temperatures or high pressure such as into a microwave oven, dryer, or high pressure container.
- Keep away from fire immediately when leakage or foul odor are detected.
- Do not use in a location where strong static electricity generates.
- If there is battery leakage, foul odor, heat generated, discolored or deformed, or in any way appears abnormal during use, recharging or storage, immediately remove it from the equipment or battery charger, and stop use.

CAUTION

1. If liquid leaking from the battery gets into your eyes, do not rub your eyes and wash them well with fresh clean water such as tap water and contact a doctor immediately.
If left untreated, the liquid may cause eye-problems.
2. If liquid leaks onto your skin or clothes, wash well with clean water such as tap water immediately. There is a possibility that this can cause skin irritation.

3. If you find rust, foul odor, overheating, discolor, deformation, and/or other irregularities when using the battery for the first time, do not use and return it to your supplier or vendor.

SPECIFICATIONS

POWER TOOL

Model			DS14DFL	DS18DFL
No-load speed (Low/High)			0 – 400 / 0 – 1200 min ⁻¹	0 – 400 / 0 – 1200 min ⁻¹
Capacity	Drilling	Wood (Thickness 18mm)	30 mm	38 mm
		Metal (Thickness 1.6mm)	Steel: 12 mm	Steel: 13 mm
	Driving	Machine screw	6 mm	6 mm
		Wood screw	8 mm (diameter) × 75 mm (length) (Requires a pilot hole)	8 mm (diameter) × 75 mm (length) (Requires a pilot hole)
Rechargeable battery			BCL1415 Li-ion 14.4 V (1.5 Ah 4 cells) BCL1430 Li-ion 14.4 V (3.0 Ah 8 cells) EBL1430 Li-ion 14.4 V (3.0 Ah 4 cells)	BCL1815 Li-ion 18 V (1.5 Ah 5 cells) EBM1830 Li-ion 18 V (3.0 Ah 10 cells)
Weight			1.6 kg	1.7 kg

CHARGER

Model	UC18YGL / UC18YRL / UC18YFL	UC18YGL2
Charging voltage	7.2 – 18V	
Weight	0.6 kg	0.4 kg

2. Battery (BCL1815, EBM1830) (For DS18DFL)

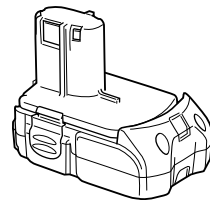

Optional accessories are subject to change without notice.

STANDARD ACCESSORIES

DS14DFL DS18DFL	① Plus driver bit (No. 2 × 65L).....	1
	② Charger (UC18YGL or UC18YRL or UC18YFL or UC18YGL2).....	1
	③ Plastic case	1

Standard accessories are subject to change without notice.

APPLICATIONS

- Driving and removing of machine screws, wood screws, tapping screws, etc.
- Drilling of various metals.
- Drilling of various woods.

OPTIONAL ACCESSORIES (sold separately)

1. Battery (BCL1415, BCL1430, EBL1430) (For DS14DFL)

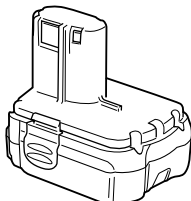

BATTERY REMOVAL/INSTALLATION

1. Battery removal

Hold the handle tightly and push the battery latch to remove the battery (see **Figs. 1** and **2**).

CAUTION

Never short-circuit the battery.

2. Battery installation

Insert the battery while observing its polarities (see **Fig. 2**).

constituting the cause of the failures. Once the charging has been completed, give 15 minutes rest until the next charging.

- If the battery is recharged when it is warm due to battery use or exposure to sunlight, the pilot lamp map light in green.
The battery will not be recharged. In such a case, let the battery cool before charging.
- When the pilot lamp flickers in red (at 0.2-second intervals), check for and take out any foreign objects in the charger's battery installation hole. If there are no foreign objects, it is probable that the battery or charger is malfunctioning. Take it to your authorized Service Center.

<UC18YGL2>

Before using the driver drill, charge the battery as follows.

1. **Connect the charger's power cord to the receptacle.**
When connecting the plug of the charger to a receptacle, the pilot lamp will blink in red (At 1-second intervals).

2. Insert the battery into the charger.

Firmly insert the battery into the charger till it contacts the bottom of the charger and checking the polarities as shown in Fig. 4.

CAUTION:

- If the batteries are inserted in the reverse direction, not only recharging will become impossible, but it may also cause problems in the charger such as a deformed recharging terminal.

3. Charging

When inserting a battery in the charger, the pilot lamp will light up continuously in red.

When the battery becomes fully recharged, the pilot lamp will blink in red (At 1-second intervals). (See Table 4)

(1) Lamp indication

The indications of the lamp will be as shown in Table 4, according to the condition of the charger or the rechargeable battery.

Table 4

Indications of the lamp				
Pilot lamp (red)	Before charging	Blinks	Lights for 0.5 seconds. Does not light for 0.5 seconds. (off for 0.5 seconds)	
	While charging	Lights	Lights continuously	
	Charging complete	Blinks	Lights for 0.5 seconds. Does not light for 0.5 seconds. (off for 0.5 seconds)	
	Overheat standby	Blinks	Lights for 1 second. Does not light for 0.5 seconds. (off for 0.5 seconds)	Battery overheated. Unable to charge. (Charging will commence when battery cools)

- (2) Regarding the temperatures of the rechargeable battery

The temperatures for rechargeable batteries are as shown in Table 5, and batteries that have become hot should be cooled for a while before being recharged.

Table 5 Recharging ranges of batteries

Rechargeable batteries	Temperatures at which the battery can be recharged
BCL1415, BCL1430, EBL1430, BCL1815, EBM1830	0°C – 50°C

- (3) Regarding recharging time

Depending on the combination of the charger and batteries, the charging time will become as shown in Table 6.

Table 6 Charging time (At 20°C)

Charger	UC18YGL2
BCL1415, BCL1815	Approx. 40 min.
BCL1430, EBL1430, EBM1830	Approx. 90 min.

NOTE

The charging time may vary according to temperature and power source voltage.

4. Disconnect the charger's power cord from the receptacle

5. Hold the charger firmly and pull out the battery

NOTE

After charging, pull out batteries from the charger first, and then keep the batteries properly.

How to make the batteries perform longer.

- (1) Recharge the batteries before they become completely exhausted.

When you feel that the power of the tool becomes weaker, stop using the tool and recharge its battery. If you continue to use the tool and exhaust the electric current, the battery may be damaged and its life will become shorter.

- (2) Avoid recharging at high temperatures.

A rechargeable battery will be hot immediately after use. If such a battery is recharged immediately after use, its internal chemical substance will deteriorate, and the battery life will be shortened. Leave the battery and recharge it after it has cooled for a while.

CAUTION

- When the battery charger has been continuously used, the battery charger will be heated, thus constituting the cause of the failures. Once the charging has been completed, give 15 minutes rest until the next charging.
- If the battery is recharged when it is warm due to battery use or exposure to sunlight, the pilot lamp map light in green.
The battery will not be recharged. In such a case, let the battery cool before charging.

PRIOR TO OPERATION**1. Setting up and checking the work environment**

Check if the work environment is suitable by following the precautions.

HOW TO USE**1. Confirm the clutch dial position (See Fig. 5)**

The tightening torque of this unit can be adjusted according to the clutch dial position, at which the clutch dial is set.

- (1) When using this unit as a screwdriver, line up the one of the numbers "1, 3, 5 ... 22" on the clutch dial, or the dots, with the triangle mark on the outer body.
- (2) When using this unit as a drill, align the clutch dial drill mark "▲" with the triangle mark on the outer body.

CAUTION

- The clutch dial cannot be set between the numerals "1, 3, 5 ... 22" or the dots.
- Do not use with the clutch dial numeral between "22" and the line at the middle of the drill mark. Doing so may cause damage (See Fig. 6).

2. Tightening torque adjustment**(1) Tightening torque**

Tightening torque should correspond in its intensity to the screw diameter. When too strong torque is used, the screw head may be broken or be injured. Be sure to adjust the clutch dial position according to the screw diameter.

(2) Tightening torque indication

The tightening torque differs depending on the type of screw and the material being tightened.

The unit indicates the tightening torque with the numbers "1, 3, 5 ... 22" on the clutch dial, and a dots. The tightening torque at position "1" is the weakest and the torque is strongest at the highest number (See Fig. 5).

(3) Adjusting the tightening torque

Rotate the clutch dial and line up the numbers "1, 3, 5 ... 22" on the clutch dial, or the dots, with the triangle mark on the outer body. Adjust the clutch dial in the weak or the strong torque direction according to the torque you need.

CAUTION

- The motor rotation may be locked to cease while the unit is used as drill. While operating the driver drill, take care not to lock the motor.
- Too long hammering may cause the screw broken due to excessive tightening.

3. Change rotation speed

Operate the shift knob to change the rotational speed. Move the shift knob in the direction of the arrow (See Figs. 7 and 8).

When the shift knob is set to "LOW", the drill rotates at a low speed. When set to "HIGH", the drill rotates at a high speed.

CAUTION

- When changing the rotational speed with the shift knob, confirm that the switch is off. Changing the speed while the motor is rotating will damage the gears.
- When setting the shift knob to "HIGH" (high speed) and the position of the clutch dial is "17" or "22", it may happen that the clutch does not engaged and that the motor is locked. In such a case, please set the shift knob to "LOW" (low speed).
- If the motor is locked, immediately turn the power off. If the motor is locked for a while, the motor or battery may be burnt.
- To extend the lifetime, the lithium-ion battery equips with the protection function to stop the output. Therefore, if the tool is overloaded, the motor may stop. However, this is not the trouble but the result of protection function. In this case, release the switch of tool and eliminate the causes of overloading.

4. The scope and suggestions for uses



The usable scope for various types of work based on the mechanical structure of this unit is shown in Table 7.

Table 7

Work		Suggestions
Drilling	Wood	Use for drilling purpose.
	Steel	
Driving	Machine screw	Use the bit or socket matching the screw diameter.
	Wood screw	Use after drilling a pilot hole.

5. How to select tightening torque and rotational speed

Table 8

Use		Clutch Dial Position	Rotating speed selection (Position of the shift knob)	
			LOW (Low speed)	HIGH (High speed)
Driving	Machine screw	1 - 22	For 4 mm or smaller diameter screws.	For 6 mm or smaller diameter screws.
	Wood screw	1 - 	For 8 mm or smaller nominal diameter screws. (DS18DFL)	For 4.8 mm or smaller nominal diameter screws. (DS18DFL)
			For 8 mm or smaller nominal diameter screws. (DS14DFL)	For 3.8 mm or smaller nominal diameter screws. (DS14DFL)
Drilling	Wood		For 38 mm or smaller diameters. (DS18DFL)	For 24 mm or smaller diameters. (DS18DFL)
			For 30 mm or smaller diameters. (DS14DFL)	For 12 mm or smaller diameters. (DS14DFL)
	Metal		For drilling with a metal working drill bit.	_____

CAUTION

- The selection examples shown in **Table 8** should be considered as general standard. As different types of tightening screws and different materials to be tightened are used in actual works proper adjustments are naturally necessary.
- When using the driver drill with a machine screw at HIGH (high speed), a screw may damage or a bit may loose due to the tightening torque is too strong. Use the driver drill at LOW (low speed) when using a machine screw.

NOTE:

The use of the battery BCL1415, BCL1430, EBL1430, BCL1815, EBM1430 and EBM1830 in a cold condition (below 0 degree Centigrade) can sometimes result in the weakened tightening torque and reduced amount of work. This, however, is a temporary phenomenon, and returns to normal when the battery warms up.

6. Mounting and dismounting of the bit

<For double sleeve chuck>

- (1) Mounting the bit
After inserting a driver bit, etc. into the keyless drill chuck, firmly grasp the ring and tighten the sleeve by turning it toward the right (in the clockwise direction as viewed from the front) (See **Fig. 9**).
- If the sleeve becomes loose during operation, tighten it further. The tightening force becomes stronger when the sleeve is tightened additionally.
- (2) Dismounting the bit
Firmly grasp the ring and loosen the sleeve by turning it toward the left (in the counter-clockwise direction as viewed from the front) (See **Fig. 9**).

<For single sleeve chuck>

- (1) Mounting the bit
Loosen the sleeve by turning it toward the left (in the counterclockwise direction as viewed from the front) to open the clip on the keyless chuck. After inserting a driver bit, etc., into the keyless drill chuck, and tighten the sleeve by turning it toward the right (in the clockwise direction as viewed from the front) (See **Fig. 10**).

- If the sleeve becomes loose during operation, tighten it further.
The tightening force becomes stronger when the sleeve is tightened additionally.
- (2) Dismounting the bit
Loosen the sleeve by turning it toward the left (in the counterclockwise direction as viewed from the front), and then take out the bit, etc (See **Fig. 10**).

CAUTION

- When it is no longer possible to loosen the sleeve, use a vise or similar instrument to secure the bit. Set the clutch mode between 1 and 11, and then turn the sleeve to the loose side (left side) while operating the clutch. It should be easy now to loosen the sleeve.

7. Confirm that the battery is mounted correctly

8. Check the rotational direction

The bit rotates clockwise (viewed from the rear side) by pushing the R-side of the selector button. The L-side of the selector button is pushed to turn the bit counterclockwise (See **Fig. 11**) (The (L) and (R) marks are provided on the body).

9. Switch operation

- When the trigger switch is depressed, the tool rotates. When the trigger is released, the tool stops.
- The rotational speed of the drill can be controlled by varying the amount that the trigger switch is pulled. Speed is low when the trigger switch is pulled slightly and increases as the trigger switch is pulled more.

NOTE

- A buzzing noise is produced when the motor is about to rotate; This is only a noise, not a machine failure.

10. Using the hook

CAUTION

- When using the hook, pay sufficient attention so that the main equipment does not fall. If the tool falls, there is a risk of accident.
- Do not attach the tip tool except phillips bit to the tool main unit when carrying the tool main unit with the hook suspended from a waist belt. Injury may result if you carry the equipment suspended from the waist belt with sharp tipped components such as drill bit attached.

The hook can be installed on the right or left side and the angle can be adjusted in 5 steps between 0° and 80°.

- (1) Operating the hook
 - (a) Pull out the hook toward you in the direction of arrow (A) and turn in the direction of arrow (B) (Fig. 12).
 - (b) The angle can be adjusted in 5 steps (0°, 20°, 40°, 60°, 80°).
Adjust the angle of the hook to the desired position for use.

- (2) Switching the hook position

CAUTION

Incomplete installation of the hook may result in bodily injury when used.

- (a) Securely hold the main unit and remove the screw using a slotted head screwdriver or a coin (Fig. 13).
- (b) Remove the hook and spring (Fig. 14).
- (c) Install the hook and spring on the other side and securely fasten with screw (Fig. 15).

NOTE

Pay attention to the spring orientation. Install the spring with larger diameter away from you (Fig. 15).

- (3) Using the bit holder (Hook with bit holder)
 - Installing the bit
Slide the bit from the side and then insert firmly until the groove on the bit locks in the protruded section of the hook.
 - Removing the bit
Securely hold the main unit and pull out the bit by holding the tip with your thumb (Fig. 16).

CAUTION

- Only Hitachi STANDARD ACCESSORIES phillips bit (No. 2 × 65L; Code No. 983006) may be used. Do not use other bits since they may come loose.

11. Using the bit holder

CAUTION

- Stow the bit in the specified location on the tool. If the tool is used with the bit stowed improperly, the bit may fall and cause bodily injury.
 - Do not stow bits that are of a different length, gauge or dimension than the plus driver bit (65 mm long) included in the STANDARD ACCESSORIES. The bit may fall and cause bodily injury.
- (1) Removing the bit
Securely hold the main unit and pull out the bit by holding the tip with your thumb (Fig. 17).
 - (2) Installing the Bit
Install the bit with steps opposite of when removing. Insert the bit so that the right and left sides are equal, as shown in Fig. 18.

MAINTENANCE AND INSPECTION

1. Inspecting the tool

Since use of as dull tool will degrade efficiency and cause possible motor malfunction, sharpen or replace the tool as soon as abrasion is noted.

2. Inspecting the mounting screws

Regularly inspect all mounting screws and ensure that they are properly tightened. Should any of the screws be loose, retighten them immediately. Failure to do so could result in serious hazard.

3. Cleaning on the outside

When the driver drill is stained, wipe with a soft dry cloth or a cloth moistened with soapy water. Do not use chloric solvents, gasoline or paint thinner, for they melt plastics.

4. Storage

Store the driver drill in a place in which the temperature is less than 40°C and out of reach of children.

5. Service parts list

CAUTION

Repair, modification and inspection of Hitachi Power Tools must be carried out by a Hitachi Authorized Service Center.

This Parts List will be helpful if presented with the tool to the Hitachi Authorized Service Center when requesting repair or other maintenance.

In the operation and maintenance of power tools, the safety regulations and standards prescribed in each country must be observed.

MODIFICATIONS

Hitachi Power Tools are constantly being improved and modified to incorporate the latest technological advancements.

Accordingly, some parts may be changed without prior notice.

GUARANTEE

We guarantee Hitachi Power Tools in accordance with statutory/country specific regulation. This guarantee does not cover defects or damage due to misuse, abuse, or normal wear and tear. In case of complaint, please send the Power Tool, undismantled, with the GUARANTEE CERTIFICATE found at the end of this Handling instruction, to a Hitachi Authorized Service Center.

NOTE

Due to HITACHI's continuing program of research and development, the specifications herein are subject to change without prior notice.

Information concerning airborne noise and vibration

The measured values were determined according to EN60745 and declared in accordance with ISO 4871.

Measured A-weighted sound power level: 79 dB (A)
Measured A-weighted sound pressure level: 68 dB (A)
Uncertainty KpA: 3 dB (A).

Wear ear protection.

Vibration total values (triax vector sum) determined according to EN60745.

Drilling:
Vibration emission value $a_{h, D} = 1.5 \text{ m/s}^2$
Uncertainty K = 1.5 m/s^2

WARNING

- The vibration emission value during actual use of the power tool can differ from the declared value depending on the ways in which the tool is used.
- To identify the safety measures to protect the operator that are based on an estimation of exposure in the actual conditions of use (taking account of all parts of the operating cycle such as the times when the tool is switched off and when it is running idle in addition to the trigger time).

ALLGEMEINE SICHERHEITSHINWEISE FÜR ELEKTROGERÄTE

⚠️ WARNUNG

Lesen Sie sämtliche Sicherheitshinweise und Anweisungen durch

Wenn die Warnungen und Anweisungen nicht befolgt werden, kann es zu Stromschlag, Brand und/oder ernsthaften Verletzungen kommen.

Bitte bewahren Sie alle Warnhinweise und Anweisungen zum späteren Nachschlagen auf.

Der Begriff „Elektrowerkzeug“ bezieht sich in den Warnhinweisen auf Elektrowerkzeuge mit Netz-(schnurgebunden) oder Akkubetrieb (schnurlos).

1) Sicherheit im Arbeitsbereich

- Sorgen Sie für einen sauberen und gut ausgeleuchteten Arbeitsbereich.**
Zugestellte oder dunkle Bereiche ziehen Unfälle förmlich an.
- Verwenden Sie Elektrowerkzeuge niemals an Orten, an denen Explosionsgefahr besteht – zum Beispiel in der Nähe von leicht entflammaren Flüssigkeiten, Gasen oder Stäuben.**
Bei der Arbeit mit Elektrowerkzeugen kann es zu Funkenbildung kommen, wodurch sich Stäube oder Dämpfe entzünden können.
- Sorgen Sie bei der Arbeit mit Elektrowerkzeugen dafür, dass sich keine Zuschauer (insbesondere Kinder) in der Nähe befinden.**
Wenn Sie abgelenkt werden, können Sie die Kontrolle über das Werkzeug verlieren.

2) Elektrische Sicherheit

- Elektrowerkzeuge müssen mit passender Stromversorgung betrieben werden.**
Nehmen Sie niemals irgendwelche Änderungen am Anschlussstecker vor.
Verwenden Sie bei Elektrowerkzeugen mit Schutzkontakt (geerdet) niemals Adapterstecker.
Stecker im Originalzustand und passende Steckdosen reduzieren das Stromschlagrisiko.
- Vermeiden Sie Körperkontakt mit geerdeten Gegenständen wie Rohrleitungen, Heizungen, Herden oder Kühlschränken.**
Bei Körperkontakt mit geerdeten Gegenständen besteht ein erhöhtes Stromschlagrisiko.
- Setzen Sie Elektrowerkzeuge niemals Regen oder sonstiger Feuchtigkeit aus.**
Wenn Flüssigkeiten in ein Elektrowerkzeug eindringen, erhöht sich das Stromschlagrisiko.
- Verwenden Sie die Anschlusschnur nicht missbräuchlich. Tragen Sie das Elektrowerkzeug niemals an der Anschlusschnur, ziehen Sie es nicht damit heran und ziehen Sie den Stecker nicht an der Anschlusschnur aus der Steckdose. Halten Sie die Anschlusschnur von Hitzequellen, Öl, scharfen Kanten und beweglichen Teilen fern. Beschädigte oder verdrehte Anschlusschnüre erhöhen das Stromschlagrisiko.**
- Wenn Sie ein Elektrowerkzeug im Freien benutzen, verwenden Sie ein für den Außeneinsatz geeignetes Verlängerungskabel.**
Ein für den Außeneinsatz geeignetes Kabel vermindert das Stromschlagrisiko.
- Falls sich der Betrieb des Elektrowerkzeuges in feuchter Umgebung nicht vermeiden lässt, verwenden Sie eine Stromversorgung mit Fehlerstromschutzeinrichtung (Residual Current Device, RCD).**

Durch den Einsatz einer Fehlerstromschutzeinrichtung wird das Risiko eines elektrischen Schlages reduziert.

3) Persönliche Sicherheit

- Bleiben Sie wachsam, achten Sie auf das, was Sie tun, und setzen Sie Ihren Verstand ein, wenn Sie mit Elektrowerkzeugen arbeiten. Benutzen Sie keine Elektrowerkzeuge, wenn Sie müde sind oder unter Einfluss von Drogen, Alkohol oder Medikamenten stehen.**
Bei der Arbeit mit Elektrowerkzeugen können bereits kurze Phasen der Unaufmerksamkeit zu schweren Verletzungen führen.
 - Benutzen Sie eine persönliche Schutzausrüstung. Tragen Sie immer einen Augenschutz.**
Schutzausrüstung wie Staubmaske, rutschsichere Sicherheitsschuhe, Schutzhelm und Gehörschutz senken das Verletzungsrisiko bei angemessenem Einsatz.
 - Vermeiden Sie unbeabsichtigten Anlauf. Achten Sie darauf, dass sich der Schalter in der Aus-(Off-) Position befindet, ehe Sie das Gerät mit der Stromversorgung und/oder Batteriestromversorgung verbinden, es aufheben oder herumtragen.**
Das Herumtragen von Elektrowerkzeugen mit dem Finger am Schalter oder das Herstellen der Stromversorgung bei betätigtem Schalter zieht Unfälle regelrecht an.
 - Entfernen Sie sämtliche Einstellwerkzeuge (Einstellschlüssel), ehe Sie das Elektrowerkzeug einschalten.**
Ein an einem beweglichen Teil des Elektrowerkzeugs angebrachter Schlüssel kann zu Verletzungen führen.
 - Sorgen Sie für einen festen Stand. Achten Sie jederzeit darauf, sicher zu stehen und das Gleichgewicht zu bewahren.**
Dadurch haben Sie das Elektrowerkzeug in unerwarteten Situationen besser im Griff.
 - Kleiden Sie sich richtig. Tragen Sie keine lose Kleidung oder Schmuck. Halten Sie Haar, Kleidung und Handschuhe von beweglichen Teilen fern. Lose Kleidung, Schmuck oder langes Haar kann von beweglichen Teilen erfasst werden.**
 - Wenn Anschlüsse für Staubabsaug- und -sammelvorrichtungen vorhanden sind, sorgen Sie dafür, dass diese richtig angeschlossen und eingesetzt werden.**
Durch Entfernen des Staubes können staubbezogene Gefahren vermindert werden.
- #### 4) Einsatz und Pflege von Elektrowerkzeugen
- Überansprechen Sie Elektrowerkzeuge nicht. Benutzen Sie das richtige Elektrowerkzeug für Ihren Einsatzzweck.**
Das richtige Elektrowerkzeug erledigt seine Arbeit bei bestimmungsgemäßem Einsatz besser und sicherer.
 - Benutzen Sie das Elektrowerkzeug nicht, wenn es sich nicht am Schalter ein- und ausschalten lässt.**
Jedes Elektrowerkzeug, das nicht mit dem Schalter betätigt werden kann, stellt eine Gefahr dar und muss repariert werden.
 - Stecken Sie den Stecker der Stromversorgung oder Batteriestromversorgung vom Gerät ab, ehe Sie Einstellarbeiten vornehmen, Zubehöerteile tauschen oder das Elektrowerkzeug verstauen.**
Solche präventiven Sicherheitsmaßnahmen verhindern den unbeabsichtigten Anlauf des Elektrowerkzeugs und die damit verbundenen Gefahren.

- d) Lagern Sie nicht benutzte Elektrowerkzeuge außerhalb der Reichweite von Kindern, lassen Sie nicht zu, dass Personen das Elektrowerkzeug bedienen, die nicht mit dem Werkzeug selbst und/oder diesen Anweisungen vertraut sind. *Elektrowerkzeuge in ungeschulten Händen sind gefährlich.*
- e) Halten Sie Elektrowerkzeuge in Stand. Prüfen Sie auf Fehlausrichtungen, sicheren Halt und Leichtgängigkeit beweglicher Teile, Beschädigungen von Teilen und auf jegliche andere Zustände, die sich auf den Betrieb des Elektrowerkzeugs auswirken können. Bei Beschädigungen lassen Sie das Elektrowerkzeug reparieren, ehe Sie es benutzen. *Viele Unfälle mit Elektrowerkzeugen sind auf schlechte Wartung zurückzuführen.*
- f) Halten Sie Schneidwerkzeuge scharf und sauber. *Richtig gewartete Schneidwerkzeuge mit scharfen Schneidkanten bleiben weniger häufig hängen und sind einfacher zu beherrschen.*
- g) Benutzen Sie Elektrowerkzeuge, Zubehör, Werkzeugspitzen und Ähnliches in Übereinstimmung mit diesen Anweisungen – beachten Sie dabei die jeweiligen Arbeitsbedingungen und die Art und Weise der auszuführenden Arbeiten. *Der Gebrauch des Elektrowerkzeugs für andere als die vorgesehenen Anwendungen kann zu gefährlichen Situationen führen.*
- 5) Verwendung und Pflege der Batterie
- a) Laden Sie das Gerät nur mit dem vom Hersteller empfohlenen Ladegerät auf. *Ein Ladegerät für einen speziellen Batterietyp kann bei Verwendung mit anderen Batterien zu Gefahren führen.*
- b) Verwenden Sie für das Gerät nur die speziell empfohlenen Batterien. *Eine Verwendung von anderen Batterien kann zu Verletzungen und Bränden führen.*
- c) Ist die Batterie nicht in Gebrauch, achten Sie darauf, dass sie nicht mit metallischen Gegenständen, beispielsweise Büroklammern, Münzen, Schlüssel, Nägel, Schrauben in Kontakt kommt, da diese Gegenstände einen Kurzschluss der Anschlüsse verursachen könnten. *Ein Kurzschluss der Batterieanschlüsse kann zu Verbrennungen oder Bränden führen.*
- d) Im Falle von Störungen, kann Flüssigkeit aus der Batterie austreten. Vermeiden Sie in diesem Fall jeglichen Kontakt. Sollten Sie dennoch mit der Batterie in Berührung kommen, waschen Sie die betroffene Stelle gründlich mit Wasser ab. Ist die Flüssigkeit ins Auge geraten, suchen Sie einen Arzt auf. *Ausgetretene Batterieflüssigkeiten können zu Reizungen oder Verbrennungen führen.*
- 6) Service
- a) Lassen Sie Elektrowerkzeuge durch qualifizierte Fachkräfte und unter Einsatz passender, zugelassener Originalteile warten. *Dies sorgt dafür, dass die Sicherheit des Elektrowerkzeugs nicht beeinträchtigt wird.*

VORSICHT

Von Kindern und gebrechlichen Personen fernhalten. Werkzeuge sollten bei Nichtgebrauch außerhalb der Reichweite von Kindern und gebrechlichen Personen aufbewahrt werden.

VORSICHTSMASSNAHMEN FÜR DEN AKKU-BOHRSCRAUBER

- Die Batterie immer bei einer Temperatur von 0 – 50°C laden. Laden bei einer Temperatur, die niedriger als 0°C ist, wird gefährliche Überladung verursachen. Die Batterie kann nicht bei einer Temperatur über 50°C geladen werden. Die beste Temperatur zum Laden wäre von 20 – 25°C.
- Nach Beendigung einer Ladung, lassen Sie das Ladegerät ungefähr 15 Minuten ruhen bevor die nächste Batterieladung unternommen wird. Nicht mehr als zwei Batterien nacheinander laden.
- Keine Fremdkörper durch das Anschlußloch der Batterie eindringen lassen.
- Niemals die Batterie und das Ladegerät auseinandernehmen.
- Niemals die Batterie kurzschließen. Kurzschluß der Batterie verursacht eine zu große Stromzufuhr und Überhitzung, wodurch Durchbrennen oder Schaden beider Batterie entsteht.
- Die Batterie nicht ins Feuer werfen. Sie könnte dabei explodieren.
- Beim Bohren von Wand, Boden oder Decke, nachprüfen ob keine versenkten Kabel, usw. vorhanden sind.
- Bringen Sie die Batterie zum Geschäft, wo Sie sie gekauft haben sobald die Lebensdauer der Batterie abgelaufen ist. Die unbrauchbare Batterie nicht wegwerfen.
- Die Benutzung verbrauchter Batterie beschädigt das Ladegerät.
- Darauf achten, dass keine Gegenstände durch die Lüftungsschlitze des Ladegeräts in das Gerät eindringen. Wenn Metallobjekte oder brennbare Gegenstände durch die Lüftungsschlitze des Ladegeräts eindringen, kann dies zu elektrischen Schlägen führen oder das Ladegerät beschädigen.
- Beim Einspannen von Bohrspitzen oder Stangenbohrern in das schlüsselfreie Spannfutter die Bohrhülse ausreichend festdrehen. Bei nicht ausreichend festgedrehter Bohrhülse kann die Bohrschneide verrutschen oder herausfallen und Verletzungen verursachen.

WARNUNG ZUR LITHIUM-IONEN-BATTERIE

Diese Batterie ist ausschließlich zur Verwendung in dem Bohrschrauber vorgesehen. Verwenden Sie die Batterie keinesfalls für schwere Werkzeuge (z. B. Kreissäge, Gattersäge, Abrichtschleifmaschine, Lüfter usw.). Um die Lebensdauer der Lithium-Ionen-Batterie zu verlängern, ist dieser mit einer Schutzfunktion zum Stoppen der Leistungsabgabe ausgestattet.

In den oben beschriebenen Fällen 1 bis 3 kann es vorkommen, dass der Motor trotz Betätigung des Schalters angehalten wird. Dies ist kein Defekt sondern das Resultat der Schutzfunktion.

- Wenn die verbleibende Batterieleistung nicht mehr ausreicht, schaltet der Motor ab. Laden Sie in einem solchen Fall die Batterie umgehend auf.
- Wenn das Werkzeug überlastet ist, kann es zum Abschalten des Motors kommen. Lassen Sie in diesem Fall den Schalter des Geräts los und beseitigen Sie die Ursache der Überlastung. Danach können Sie das Gerät wieder verwenden.

3. Kommt es während des Betriebs zu einer Erhitzung der Batterie, wird das Gerät unter Umständen angehalten. Unterbrechen Sie in diesem Fall Ihre Arbeit und lassen Sie die Batterie abkühlen. Anschließend können Sie das Gerät wieder normal verwenden.
8. Wenn Sie ein Leck oder Rußgeruch feststellen, vermeiden Sie jeglichen Kontakt mit Feuerstellen.
9. Vermeiden Sie eine Verwendung an Orten, an denen starke statische Elektrizität erzeugt wird.
10. Werden ein Leck, Rußgeruch, Erwärmung, Verfärbungen, Verformungen oder sonstige Anomalitäten während der Verwendung, des Ladegerät oder der Lagerung festgestellt, entfernen Sie die Batterie unverzüglich vom Gerät oder dem Ladegerät und beenden Sie die Anwendung.

Bitte beachten Sie die folgenden Warnhinweise.

WARNUNG

Zur Vermeidung einer ausgelaufenen Batterie, Erwärmung, Rauchentwicklung, Explosionen und vorzeitiger Zündung beachten Sie bitte die folgenden Vorsichtsmaßnahmen.

1. Achten Sie darauf, dass die Batterie nicht durch einen spitzen Gegenstand, beispielsweise einen Nagel, beschädigt wird. Vermeiden Sie Schläge mit dem Hammer. Treten Sie nicht gegen die Batterie, werfen Sie diese nicht, und vermeiden Sie Stöße.
2. Beschädigte oder verformte Batterien dürfen nicht weiter verwendet werden.
3. Achten Sie auf den richtigen Anschluss der Pole.
4. Schließen Sie die Batterie nicht direkt an elektrische Ausgänge oder Zigarettenanzünder im Auto an.
5. Verwenden Sie die Batterie nur für den angegebenen Zweck.
6. Falls die Batterie nach Verstreichen der angegebenen Ladezeit nicht vollständig aufgeladen ist, brechen Sie den Ladevorgang unverzüglich ab.
7. Vermeiden Sie hohe Temperaturen und hohen Druck, wie er beispielsweise in der Mikrowelle, einem Trockner oder einem Hochdruckbehälter auftritt.

VORSICHT

1. Tritt die auslaufende Flüssigkeit in Kontakt mit Ihren Augen, reiben Sie diese nicht, sondern waschen Sie sie mit sauberem (Leitungs-) Wasser gut aus und suchen Sie unverzüglich einen Arzt auf. Ohne sachgemäße Behandlung können Augenverletzungen auftreten.
2. Wenn die ausgelaufene Flüssigkeit auf Haut oder Kleidung trifft, waschen Sie diese unverzüglich mit sauberem Wasser ab. Es besteht die Gefahr von Hautreizungen.
3. Beim Auftreten von Rost, Rußgeruch, Erwärmung, Verfärbungen, Verformungen oder sonstigen Anomalitäten während der ersten Verwendung der Batterie, ist diese nicht weiter zu verwenden. Bringen Sie die Batterie zum Händler oder Verkäufer zurück.

TECHNISCHE DATEN

ELEKTRO-WERKZEUG

Modell		DS14DFL	DS18DFL
Leerlaufdrehzahl (Niedrig/Schnell)		0 – 400 / 0 – 1200 min ⁻¹	0 – 400 / 0 – 1200 min ⁻¹
Kapazität	Bohren	Holz (Dicke 18mm)	30 mm
		Metall (Dicke 1,6mm)	Stahl: 12 mm
	Einschrauben	Maschineschraube	6 mm
		Holzschraube	8 mm (Durchmesser) × 75 mm (Länge) (Bei vorgebohrtem Loch.)
Wiederaufladbare Batterie		BCL1415 Li-ion 14,4 V (1,5 Ah 4 Zellen) BCL1430 Li-ion 14,4 V (3,0 Ah 8 Zellen) EBL1430 Li-ion 14,4 V (3,0 Ah 4 Zellen)	BCL1815 Li-ion 18 V (1,5 Ah 5 Zellen) EBM1830 Li-ion 18 V (3,0 Ah 10 Zellen)
Gewicht		1,6 kg	1,7 kg

LADEGERÄT

Modell	UC18YGL / UC18YRL / UC18YFL	UC18YGL2
Ladespannung	7,2 – 18 V	
Gewicht	0,6 kg	0,4 kg

STANDARDZUBEHÖR

DS14DFL DS18DFL	① Plusschrauber (Nr.2 × 65L)	1
	② Ladegerät (UC18YGL oder UC18YRL oder UC18YFL oder UC18YGL2)	1
	③ Plastikgehäuse	1

Das Standardzubehör kann ohne vorherige Bekanntmachung jederzeit geändert werden.

- (2) Über die Temperatur der Batterie
Die Temperaturen für Batterie sind in **Tafel 2** gezeigt.
Erhitzte Batterien vor dem Laden abkühlen lassen.

Tafel 2 Aufladebereiche für Batterie

Batterie	Temperaturen, bei denen die Batterie geladen werden kann
BCL1415, BCL1430, EBL1430, BCL1815, EBM1830	0°C – 50°C

- (3) Über die Aufladezeit
Je nach Kombination von Ladegerät und Batterien wird die Aufladezeit wie in **Tafel 3** gezeigt.

Tafel 3 Aufladezeit (bei 20°C)

Ladegerät \ Batterie	UC18YGL	UC18YRL / UC18YFL
BCL1415, BCL1815	Etwa. 30 min.	Etwa. 20 min.
BCL1430, EBL1430, EBM1830	Etwa. 65 min.	Etwa. 45 min.

HINWEIS

Die Aufladezeit kann je nach Temperatur und Ladespannung unterschiedlich sein.

- Den Netzstecker des Ladegeräts aus der Steckdose ziehen**
- Das Ladegerät festhalten und die Batterie herausziehen**

HINWEIS

Nehmen Sie die Batterien gleich nach dem Ladegerät aus dem Ladegerät und lagern Sie sie an einem geeigneten Ort.

Verlängerung der Lebensdauer von Batterien.

- Die Batterien aufladen, bevor sie völlig erschöpft sind.
Wenn festgestellt wird, daß die Leistung des Werkzeugs nachläßt, mit der Arbeit aufhören und die Batterie aufladen.
Wenn das Werkzeug weiter verwendet wird und die Batterie völlig erschöpft wird, kann die Batterie beschädigt und ihre Lebensdauer verkürzt werden.
- Nicht bei hohen Temperaturen aufladen.
Eine Batterie erhitzt sich bei der Verwendung. Wenn solch eine Batterie sofort nach der Verwendung aufgeladen wird, werden die Batteriechemikalien beeinträchtigt, und die Batterielebensdauer nimmt ab. Die Batterie etwas stehen lassen und erst aufladen, wenn sie sich abgekühlt hat.

ACHTUNG

- Wird das Batterie-ladegerät kontinuierlich eingesetzt, überhitzt sich das Gerät, wodurch Schäden resultieren können. Nach einem Ladevorgang das Gerät 15 Minuten bis zum nächsten Laden ruhen lassen.
- Falls eine aufgrund von Einsatz oder Sonneneinstrahlung erwärmte Batterie an das Ladegerät angeschlossen wird, leuchtet die grüne Anzeige u. U. auf.
Die Batterie wird dann nicht geladen. In solchen Fällen der Batterie vor dem Laden abkühlen lassen.

- Wenn das Kontrolllampe in schneller Folge in Rot flackert (in 0,2-Sekunden-Abständen), nachsehen ob Fremdkörper im Batteriefach sind und diese ggf. herausnehmen. Wenn keine Fremdkörper im Batteriefach sind, liegt wahrscheinlich eine Fehlfunktion bei der Batterie oder beim Ladegerät vor. Die Teile vom autorisierten Kundendienst prüfen lassen.

<UC18YGL2>

Vor Gebrauch des Akku-Bohrschraubers, den Batterie wie folgt laden.

- Den Netzstecker des Ladegerätes in eine Steckdose einstecken.**

Beim Anschluss des Ladegeräts an eine Netzsteckdose blinkt die Kontrolllampe rot auf (in Sekundenabständen).

- Eine Batterie in das Ladegerät einlegen.**

Die Batterie in das Ladegerät stecken, bis sie den Boden berührt und sicherstellen, daß die Polarität richtig ist, wie in **Abb. 4** gezeigt.

VORSICHT:

- Die Batterien müssen richtig herum eingelegt werden, andernfalls ist das Wiederaufladen der Batterien nicht möglich. Darüber hinaus können hierdurch auch andere Probleme auftreten, wie z. B. eine Deformierung des Anschlusses am Wiederaufladegerät.

- Laden**

Beim Einlegen einer Batterie in das Ladegerät leuchtet die Kontrolllampe kontinuierlich rot auf. Wenn die Batterie voll aufgeladen ist, blinkt die Kontrolllampe in rot (in Sekundenabständen). (Siehe **Tafel 4**)

- (1) Anzeige der Lampe

Die Anzeigen der Lampe leuchten gemäß den Beschreibungen in **Tafel 4** auf, entsprechend dem Zustand des verwendeten Ladegeräts oder der Batterie.

- (2) Richten Sie bei Verwendung dieses Gerätes als Bohrer das Bohrer-Zeichen „▲▼“ der Kupplungsskala auf die Dreiecksmarkierung am äußeren Körper aus.

ACHTUNG

- Die Kupplungsskala kann nicht zwischen den Zahlen „1, 3, 5 ... 22“ oder den Punkten eingestellt werden.
- Verwenden Sie das Gerät nicht mit der Kupplungsskalenzahl zwischen „22“ und der Linie in der Mitte des Bohrer-Zeichens. Dies kann Beschädigung verursachen (Siehe **Abb. 6**).

2. Einstellung des Anziehdrehmoments

- (1) Anziehdrehmoment
Das Anziehdrehmoment sollte dem Schraubendurchschnitt entsprechen.
Wenn zuviel Drehmoment angewandt wird, kann die Schraube brechen oder am Kopf beschädigt werden. Achten Sie darauf, die Kupplungsskalenposition entsprechend dem Schraubendurchmesser einzustellen.

- (2) Anzeige des Anzugdrehmoments
Das Anzugdrehmoment unterscheidet sich entsprechend der Art der Schraube und des angezogenen Materials.

Das Gerät zeigt das Anzugdrehmoment mit den Zahlen „1, 3, 5 ... 22“ auf der Kupplungsskala und einem Punkt an. Das Anzugdrehmoment ist am schwächsten an der Position „1“ und am stärksten an der höchsten Zahl (Siehe **Abb. 5**).

- (3) Einstellen des Anzugdrehmoments
Drehen Sie die Kupplungsskala und richten Sie eine der Zahlen „1, 3, 5 ... 22“ auf der Kupplungsskala oder den Punkt auf die Dreiecksmarkierung am äußeren Gehäuse aus. Verstellen Sie die Kappe entsprechend dem erforderlichen Drehmoment in Richtung von stärkerem oder schwächerem Drehmoment.

ACHTUNG

- Die Motordrehung kann anhalten, während das Werkzeug als Bohrer verwendet wird.
Bei Gebrauch des Bohrschraubers, aufpassen daß der Motor nicht gesperrt ist.

- Eine zu lange Schlagbewegung könnte wegen zu starkem Anziehen der Schraube die Schraube brechen.

3. Ändern der Drehgeschwindigkeit

Die Aufrichtgeschwindigkeit mit dem Schaltknopf wechseln. Den Schaltknopf in Richtung Pfeil bewegen (Siehe **Abb. 7** und **8**).

Wenn der Schaltknopf auf „LOW“ eingestellt ist, dreht sich der Bohrer langsam. Wenn er auf „HIGH“ eingestellt ist, dreht sich der Bohrer schnell.

ACHTUNG

- Beim Wechseln der Aufrichtgeschwindigkeit mit dem Schaltknopf, sich vergewissern, daß der Schalt er auf-ZU-eingestellt und gesperrt ist.
Ändern der Geschwindigkeit bei laufendem Motor beschädigt das Getriebe.
- Wenn der Schaltknopf auf „HIGH“ (hohe Drehzahl) gestellt wird und die Kupplungsskala auf „17“ oder „22“ gestellt ist, kann es vorkommen, dass die Kupplung nicht eingreift und der Motor verriegelt wird. Stellen Sie in diesem Fall bitte den Schaltknopf auf „LOW“ (niedrige Drehzahl).
- Falls der Motor blockiert ist, das Gerät sofort abschalten. Falls der Motor längere Zeit in blockiertem Zustand bleibt, kann es vorkommen, dass er oder die Batterie überhitzt werden.
- Um die Lebensdauer der Lithium-Ionen-Batterie zu verlängern, ist dieser mit einer Schutzfunktion zum Stoppen der Leistungsabgabe ausgestattet. Daher kann es bei Überlastung des Werkzeugs zum Abschalten des Motors kommen. Dies ist jedoch kein Defekt sondern das Resultat der Schutzfunktion. Lassen Sie in diesem Fall den Schalter des Geräts los und beseitigen Sie die Ursache der Überlastung.

4. Gebrauchs-Weite und Angaben



Die Gebrauchsweite für verschiedene Arbeitsleistungen, auf die mechanische Struktur dieses Werkzeuges basiert, ist auf der folgenden **Tafel 7** gezeigt:

Tafel 7

Arbeit		Anweisung
Bohren	Holz	Für bprarbeit verwenden.
	Stahl	
Einschrauben	Maschineschreube	Bohrspitze oder Hülse dem Schraubendurchschnitt verwenden.
	Holzschraube	Nach bohren von Führungsloch verwenden.

5. Wahl von Anziehdrehmoment und Drehfrequenz

Tafel 8

Verwendung		Drehmomentskalen- position	Wahl der Drehgeschwindigkeit (Stellung des Schaltknopfs)	
			LOW (niedrige Geschwindigkeit)	HIGH (hohe Geschwindigkeit)
Einschrauben	Maschineschraube	1 – 22	Für Schrauben von 4 mm Durchmesser oder weniger.	Für Schraube von 6 mm Durchmesser oder weniger.
	Holzschraube	1 – 	Für 8 mm Durchmesser oder weniger Nenndurchschnitt. (DS18DFL)	Für 4,8 mm Durchmesser oder weniger Nenndurchschnitt. (DS18DFL)
			Für 8 mm Durchmesser oder weniger Nenndurchschnitt. (DS14DFL)	Für 3,8 mm Durchmesser oder weniger Nenndurchschnitt. (DS14DFL)
Bohren	Holz		Für 38 mm Durchmesser oder weniger. (DS18DFL)	Für 24 mm Durchmesser oder weniger. (DS18DFL)
			Für 30 mm Durchmesser oder weniger. (DS14DFL)	Für 12 mm Durchmesser oder weniger. (DS14DFL)
	Metall		Für Bohren mit Eisenbearbeitungsbohrer.	_____

ACHTUNG

- Die Wahlbeispiele die in **Tafel 8** angezeigt sind sollten als allgemeines Standard angesehen werden, da verschiedene Anziehschrauben und verschiedenes Material in Wirklichkeit verwendet werden, für dierechtmäßige anpassung natürlich erforderlich sein wird.
- Bei Verwendung des Schraubbohrers mit einer Maschinenschraube bei Stellung HIGH (hohe Geschwindigkeit) kann die Schraube beschädigt oder gelockert werden, wil die Anzugsdrehkraft zu stark ist. In diesem Fall die Stellung LOW (niedrige Geschwindigkeit) verwenden.

HINWEIS:

Die Verwendung der Batterie BCL1415, BCL1430, EBL1430, BCL1815, EBM1430 und EBM1830 in kalter Umgebung (unter 0°C) kann möglicherweise in geschwächtem Anzugsdrehmoment und verringerter Arbeitsleistung resultieren. Dies ist jedoch eine zeitweilige Erscheinung, und die Leistung wird wieder normal, wenn sich die Batterie erwärmt.

6. Anbringen und Abnehmen des Schrauberbits

<Für zwei Spannfutter der Bohrhülse>

- (1) Anbringen der Werkzeugspitze
Nach dem Einsetzen einer Schraubenzieherspitze o. dergl. oder eines entsprechenden Teils in das Schnellspann-Bohrfutter den Ring fest greifen und die Manschette durch Drehung nach rechts (im Uhrzeigersinn von vorne gesehen) festdrehen (Siehe **Abb. 9**).
- Sollte, sich die Manschette während des Betriebs lockern, ist diese wieder festzudrehen. Eine fest zugedrehte gewährleistet erhöhte Spannkraft.
- (2) Abnehmen der Werkzeugspitze
Den Ring fest greifen und die Manschette durch Drehung nach links (gegen den Uhrzeigersinn von vorne gesehen) lösen (Siehe **Abb. 9**).

<Für ein Spannfutter der Bohrhülse>

- (1) Anbringen der Schraubenzieherspitze
Lösen Sie die Muffe durch Linksdrehung (gegen den Uhrzeigersinn bei Sicht von vorne), um die Klammer des schlüssellosen Futters zu lösen. Schieben Sie dann eine Schraubenzieherspitze usw. in das schlüssellose Futter ein und ziehen Sie die Muffe durch Rechtsdrehung (im Uhrzeigersinn bei Sicht von vorne) an. (Siehe **Abb. 10**)
- Wenn sich die Buchse während des Betriebs lockert, so ziehen Sie sie wieder an.
Die Anzugskraft wird größer, wenn die Buchse zusätzlich angezogen wird.
- (2) Entfernen der Schraubenzieherspitze
Lösen Sie die Muffe durch Linksdrehung (gegen den Uhrzeigersinn bei Sicht von vorne), um die Klammer des schlüssellosen Futters zu lösen, und entfernen Sie die Schraubenzieherspitze usw. (Siehe **Abb. 10**)

ACHTUNG

- Wenn die Manschette nicht aufgeschraubt werden kann, das Werkzeug in einen Schraubstock o.ä. einspannen, die Kupplung auf 1–11 stellen und die Manschette gegen den Uhrzeigersinn drehen, während Sie die Kupplung betätigen. Die Manschette sollte sich nun leicht aufschrauben lassen.
- 7. Sich vergewissern, daß die Batterie richtig angebracht ist**
- 8. Die Drehrichtung nachprüfen**
Die Bohrerspitze dreht sich nach rechts (von der Hiterseite gesehen), wenn auf die R-Seite des Wählhebels gedrückt wird.
Um die Bohrerspitze nach links zu drehen auf die L-Seite des Wählhebels drücken (Siehe **Abb. 11**). (Die (L) und (R) Zeichen sind auf dem Körper markiert).
- 9. Betätigung des Schalters**
- Wenn der Schaltertrigger gedrückt ist, dreht sich das Werkzeug. Wenn ausgelöst, wird das Werkzeug abgestellt.

- Die Drehgeschwindigkeit des Bohrers kann durch Verändern des Betrags des Ziehens am Auslöser geregelt werden. Die Geschwindigkeit ist niedrig, wenn der Auslöser nur gering gezogen wird und nimmt zu, wenn er stärker gezogen.

HINWEIS

- Wenn der Motor zu drehen beginnt, ist ein Summen zu hören. Dabei handelt es sich nicht um eine Störung.

10. Verwendung des Hakens**ACHTUNG**

- Wenn Sie den Haken verwenden, so achten Sie ausreichend darauf, dass das Hauptgerät nicht herunterfällt. Wenn das Werkzeug herunterfällt, besteht das Risiko eines Unfalls.
- Wenn Sie das Hauptgerät des Werkzeugs mit dem Haken an einem Hüftgürtel aufgehängt tragen, so bringen Sie keinen anderen Werkzeugeinsatz als den Kreuzschlitzeseinsatz am Werkzeughauptgerät an. Wenn Sie das Gerät mit einem angebrachten spitzen Einsatz wie z. B. ein Bohrer am Hüftgürtel aufgehängt tragen, besteht die Möglichkeit einer Verletzung.

Der Haken kann an der rechten oder der linken Seite installiert werden, und der Winkel kann in 5 Schritten zwischen 0° und 80° eingestellt werden.

(1) Betätigung des Hakens

- (a) Ziehen Sie den Haken in Richtung des Pfeils (A) auf sich zu heraus und drehen Sie ihn in Richtung des Pfeils (B) (**Abb. 12**).
- (b) Der Winkel kann in 5 Schritten eingestellt werden (0°, 20°, 40°, 60°, 80°).
Stellen Sie den Winkel des Hakens wie für die Verwendung gewünscht ein.

(2) Wechsel der Hakenposition**ACHTUNG**

Unvollständige Anbringung des Hakens kann bei der Verwendung zu Körperverletzungen führen.

- (a) Halten Sie die Haupteinheit sicher fest und entfernen Sie die Schraube mit einem Schraubenzieher oder einer Münze (**Abb. 13**).
- (b) Entfernen Sie den Haken und die Feder (**Abb. 14**).
- (c) Bringen Sie den Haken und die Feder an der anderen Seite an und befestigen Sie diese sicher mit der Schraube (**Abb. 15**).

HINWEIS

Achten Sie auf die Ausrichtung der Schraube. Bringen Sie die Feder mit dem größeren Durchmesser von sich weg an (**Abb. 15**).

(3) Verwendung des Dreherispitzenhalters (Haken mit Einsatzhalter)

- Anbringen der Dreherispitze
Setzen Sie das Bit seitlich ein, schieben Sie es dann kräftig hinein, bis die Kerbe am Bit in den vorstehenden Bereich des Hakens einrastet.
- Entfernen der Dreherispitze
Halten Sie die Haupteinheit sicher fest und ziehen Sie die Dreherispitze heraus, indem Sie diese mit dem Daumen ergreifen (**Abb. 16**).

ACHTUNG

- Nur der Kreuzschlitzeseinsatz (Nr. 2 × 65L; Code Nr. 983006) des Hitachi-STANDARDZUBEHÖRS darf verwendet werden. Verwenden Sie keine anderen Einsätze, da diese sich lösen können.

11. Verwendung des Einsatzhalters**ACHTUNG**

- Bewahren Sie den Einsatz am festgelegten Platz am Werkzeug auf. Wenn das Werkzeug mit nicht angemessen verstaumtem Einsatz verwendet wird, kann der Einsatz herausfallen und Verletzungen verursachen.
 - Verstaumen Sie keine Einsätze mit anderer Länge, anderer Größe oder anderen Abmessungen als der im Standardzubehör enthaltene Kreuzschlitz-Schraubenziehereinsatz.
Der Einsatz kann herausfallen und Verletzungen verursachen.
- (1) Entfernen des Einsatzes
Halten Sie die Haupteinheit sicher fest und ziehen Sie den Einsatz heraus, indem Sie ihn mit Ihrem Daumen halten (**Abb. 17**).
 - (2) Anbringen des Einsatzes
Bringen Sie den Einsatz in umgekehrter Reihenfolge des Entfernens an. Schieben Sie den Einsatz so ein, dass die rechte und die linke Seite gleich sind, wie in **Abb. 18** gezeigt.

WARTUNG UND INSPEKTION**1. Nachprüfen des Werkzeuges**

Da ein stumpfes Werkzeug die Leistung vermindern wird und eventuell ein schlechtes Funktionieren des Motors verursachen wird, das Werkzeug schärfen oder es wechseln sobald Verschleiß sichtbar wird.

2. Nachprüfen der Befestigungsschrauben

Alle Befestigungsschrauben regelmäßig auf gute Festschraubung nachprüfen. Falls irgendeine der Schrauben locker sein sollte, sofort anziehen. Vernachlässigung dieses Punktes kann zu erheblicher Gefahr führen.

3. Außenreinigung

Wenn der Bohrschrauber schmutzig ist, ihn mit einem weichen und trockenen Tuch abwischen oder mit einem in Seifenwasser benetzten Tuch. Kein Chlorsolvent, Benzin oder Farbsolvent verwenden da sie plastik-Material schmelzen.

4. Lagern

Den Bohrschrauber an einen Ort aufbewahren wo die Temperatur unter 40°C ist und außer Reichweite der Kinder.

5. Liste der Wartungsteile**ACHTUNG**

Reparatur, Modifikation und Inspektion von Hitachi-Elektrowerkzeugen müssen durch ein autorisiertes Hitachi-Kundendienstzentrum durchgeführt werden. Diese Teileliste ist hilfreich, wenn sie dem autorisierten Hitachi-Kundendienstzentrum zusammen mit dem Werkzeug für Reparatur oder Wartung ausgehändigt wird.

Bei Betrieb und Wartung von Elektrowerkzeugen müssen die Sicherheitsvorschriften und Normen beachtet werden.

MODIFIKATIONEN

Hitachi-Elektrowerkzeuge werden fortwährend verbessert und modifiziert, um die neuesten technischen Fortschritte einzubauen. Dementsprechend ist es möglich, daß einige Teile ohne vorherige Benachrichtigung geändert werden.

GARANTIE

Auf Hitachi-Elektrowerkzeuge gewähren wir eine Garantie unter Zugrundelegung der jeweils geltenden gesetzlichen und landesspezifischen Bedingungen. Dieses Garantie erstreckt sich nicht auf Gehäusedefekte und nicht auf Schäden, die auf Missbrauch, bestimmungswidrigen Einsatz oder normalen Verschleiß zurückzuführen sind. Im Schadensfall senden Sie das nicht zerlegte Elektrowerkzeug zusammen mit dem GARANTIESCHEIN, den Sie am Ende der Bedienungsanleitung finden, an ein von Hitachi autorisiertes Servicecenter.

HINWEIS

Aufgrund des ständigen Forschungs und Entwicklung sprogramms von HITACHI sind änderungen der hierin gemachten technischen Angaben vorbehalten.

Information über Betriebslärm und Vibration

Die gemessenen Werte wurden entsprechend EN60745 bestimmt und in Übereinstimmung mit ISO 4871 ausgewiesen.

Gemessener A-gewichteter Schallpegel: 79 dB (A)

Gemessener A-gewichteter Schalldruck: 68 dB (A)

Messunsicherheit KpA: 3 dB (A)

Bei der Arbeit immer einen Ohrenschutz tragen.

Gesamtvibrationswerte (3-Achsen-Vektorsumme), bestimmt gemäß EN60745.

Bohren:

Vibrationsemissionswert $a_{h, D} = 1,5 \text{ m/s}^2$

Messunsicherheit K = 1,5 m/s²

WARNUNG

- Der Vibrationsemissionswert während der tatsächlichen Benutzung des Elektrowerkzeugs kann von dem deklarierten Wert abweichen, abhängig davon, wie das Werkzeug verwendet wird.
- Zur Festlegung der Sicherheitsmaßnahmen zum Schutz des Bedieners, die auf einer Expositionseinschätzung unter den tatsächlichen Benutzungsbedingungen beruhen (unter Berücksichtigung aller Bereiche des Betriebszyklus, darunter neben der Triggerzeit auch die Zeiten, in denen das Werkzeug ausgeschaltet ist oder im Leerlaufbetrieb läuft).

ΓΕΝΙΚΕΣ ΠΡΟΕΙΔΟΠΟΙΗΣΕΙΣ ΑΣΦΑΛΕΙΑΣ ΗΛΕΚΤΡΙΚΟΥ ΕΡΓΑΛΕΙΟΥ

⚠ ΠΡΟΣΟΧΗ

Διαβάζετε όλες τις προειδοποιήσεις ασφαλείας και όλες τις οδηγίες.

Η μη τήρηση των προειδοποιήσεων και οδηγιών μπορεί να προκαλέσει ηλεκτροπληξία, πυρκαγιά και/ή σοβαρό τραυματισμό.

Φυλάξτε όλες τις προειδοποιήσεις και τις οδηγίες για μελλοντική αναφορά.

Ο όρος "ηλεκτρικό εργαλείο" στις προειδοποιήσεις αναφέρεται στο ηλεκτρικό εργαλείο (με καλώδιο) που λειτουργεί στους αγωγούς ή στο ηλεκτρικό εργαλείο που λειτουργεί στη μπαταρία (χωρίς καλώδιο).

1) Ασφάλεια χώρου εργασίας

a) Διατηρείτε το χώρο εργασίας καθαρό και καλά φωτισμένο.

Σε ακατάστατες ή σκοτεινές περιοχές μπορεί να προκληθούν ατυχήματα.

b) Μην χρησιμοποιείτε τα ηλεκτρικά εργαλεία σε περιβάλλον, στο οποίο μπορεί να προκληθεί έκρηξη, όπως παρουσία εύφλεκτων υγρών, αερίων ή σκόνης. Τα ηλεκτρικά εργαλεία δημιουργούν σπινθήρες, οι οποίοι μπορεί να αναφλέξουν τη σκόνη ή τον καπνό.

c) Κρατήστε τα παιδιά και τους παρευρισκόμενους μακριά όταν χρησιμοποιείτε ένα ηλεκτρικό εργαλείο. Αν αποσπαστεί η προσοχή σας, υπάρχει κίνδυνος να χάσετε τον έλεγχο.

2) Ηλεκτρική ασφάλεια

a) Τα φως των ηλεκτρικών εργαλείων πρέπει να είναι κατάλληλα για τις πρίζες.

Μην τροποποιήσετε ποτέ το φως με οποιονδήποτε τρόπο.

Μη χρησιμοποιείτε φως προσαρμογής με γειωμένα ηλεκτρικά εργαλεία.

Τα μη τροποποιημένα φως και οι κατάλληλες πρίζες μειώνουν τον κίνδυνο ηλεκτροπληξίας.

b) Αποφύγετε τη σωματική επαφή με γειωμένες επιφάνειες όπως σωλήνες, θερμάστρες, μαγειρικές συσκευές και ψυγεία.

Υπάρχει αυξημένος κίνδυνος ηλεκτροπληξίας όταν το σώμα σας είναι γειωμένο.

c) Μην εκθέτετε τα ηλεκτρικά εργαλεία στη βροχή ή σε συνθήκες υγρασίας.

Το νερό που εισέρχεται σε ένα ηλεκτρικό εργαλείο αυξάνει τον κίνδυνο ηλεκτροπληξίας.

d) Μην ασκείτε δύναμη στο καλώδιο. Μη χρησιμοποιείτε ποτέ το καλώδιο για να μεταφέρετε, να τραβήξετε ή να βγάλετε από την πρίζα το ηλεκτρικό εργαλείο.

Κρατήστε το καλώδιο μακριά από θερμότητα, λάδι, κοφτερές γωνίες και κινούμενα μέρη.

Τα κατεστραμμένα ή μπερδεμένα καλώδια αυξάνουν τον κίνδυνο ηλεκτροπληξίας.

e) Όταν χρησιμοποιείτε το εργαλείο σε εξωτερικό χώρο, χρησιμοποιήστε καλώδιο πρόεκτασης που προορίζεται για χρήση σε εξωτερικό χώρο.

Η χρήση ενός καλώδιου κατάλληλου για εξωτερικό χώρο μειώνει τον κίνδυνο ηλεκτροπληξίας.

f) Αν είναι αναπόφευκτη η λειτουργία ενός ηλεκτρικού εργαλείου σε χώρο με υγρασία, χρησιμοποιείτε διάταξη προστασίας ρεύματος διαρροής (RCD).

Η χρήση της RCD μειώνει τον κίνδυνο ηλεκτροπληξίας.

3) Προσωπική ασφάλεια

a) Να είστε σε ετοιμότητα, να βλέπετε αυτό που κάνετε και να χρησιμοποιείτε την κοινή λογική όταν χρησιμοποιείτε ένα ηλεκτρικό εργαλείο.

Μη χρησιμοποιείτε ηλεκτρικά εργαλεία όταν είστε κορμασμένοι ή υπό την επίδραση ναρκωτικών ουσιών, οινοπνεύματος ή φαρμάκων.

Μια στιγμή απροσεξίας κατά τη χρήση ενός ηλεκτρικού εργαλείου μπορεί να προκαλέσει σοβαρό προσωπικό τραυματισμό.

b) Χρησιμοποιείτε προσωπικό προστατευτικό εξοπλισμό. Φοράτε πάντα προστασία για τα μάτια. Ο προστατευτικός εξοπλισμός, όπως μάσκα για τη σκόνη, αντιολισθητικά παπούτσια, σκληρό καπέλο ή προστασία για τα αυτιά, που χρησιμοποιείται για ανάλογες συνθήκες μπορεί να μειώσει τους τραυματισμούς.

c) Προλαμβάνετε τυχόν ακούσια εκκίνηση. Βεβαιωθείτε ότι ο διακόπτης είναι σε θέση απενεργοποίησης πριν συνδέσετε τη συσκευή με πηγή ρεύματος και/ή τη θήκη της μπαταρίας, πριν σηκώσετε ή μεταφέρετε το εργαλείο.

Η μεταφορά ηλεκτρικού εργαλείου με τα δάχτυλά σας στο διακόπτη ή η ηλεκτροδότηση ηλεκτρικού εργαλείου με ενεργοποιημένο το διακόπτη μπορεί να προκαλέσουν ατυχήματα.

d) Να αφαιρείτε τυχόν κλειδιά ρυθμιζόμενου ανοιγματος ή τα απλά κλειδιά πριν θέσετε σε λειτουργία το ηλεκτρικό εργαλείο.

Ένα απλό κλειδί ή ένα κλειδί ρυθμιζόμενου ανοιγματος που είναι προσαρτημένο σε περιστρεφόμενο εξάρτημα του ηλεκτρικού εργαλείου μπορεί να προκαλέσει προσωπικό τραυματισμό.

e) Μην ντυνόμενα. Να διατηρείτε πάντοτε το κατάλληλο πάτημα και την ισορροπία σας. Με αυτόν τον τρόπο μπορείτε να ελέγχετε καλύτερα το ηλεκτρικό εργαλείο σε μη αναμενόμενες καταστάσεις.

f) Να είστε ντυμένοι κατάλληλα. Μη φοράτε φαρδιά ρούχα ή κοσμήματα. Να κρατάτε τα μαλλιά σας, τα ρούχα σας και τα γάντια σας μακριά από κινούμενα μέρη.

Τα φαρδιά ρούχα, τα κοσμήματα και τα μακριά μαλλιά μπορεί να πιαστούν σε κινούμενα μέρη.

g) Αν παρέχονται εξαρτήματα για τη σύνδεση συσκευών εξαγωγής και συλλογής σκόνης, να βεβαιώνετε ότι είναι συνδεδεμένα και χρησιμοποιούνται με το σωστό τρόπο.

Η χρήση συλλέκτη σκόνης μειώνει τους κινδύνους που προέρχονται από τη σκόνη.

4) Χρήση και φροντίδα ηλεκτρικών εργαλείων

a) Μην ασκείτε δύναμη στο ηλεκτρικό εργαλείο. Να χρησιμοποιείτε το ηλεκτρικό εργαλείο που είναι κατάλληλο για το είδος της εργασίας που εκτελείτε. Το κατάλληλο ηλεκτρικό εργαλείο θα εκτελέσει την εργασία καλύτερα και με μεγαλύτερη ασφάλεια με τον τρόπο που σχεδιάστηκε.

b) Μη χρησιμοποιήσετε το ηλεκτρικό εργαλείο αν ο διακόπτης λειτουργίας δεν ανοίγει και δεν κλείνει. Ένα ηλεκτρικό εργαλείο που δεν ελέγχεται από το διακόπτη λειτουργίας είναι επικίνδυνο και πρέπει να επισκευαστεί.

c) Αποσυνδέστε το βύσμα από την πηγή ισχύος και/ή τη θήκη μπαταρίας από το ηλεκτρικό εργαλείο πριν προείτε σε ρυθμίσεις, αλλαγή εξαρτήματος ή αποθήκευση του ηλεκτρικού εργαλείου.

Αυτά τα προληπτικά μέτρα ασφαλείας μειώνουν τον κίνδυνο να ξεκινήσει το ηλεκτρικό εργαλείο κατά λάθος.

- d) Αποθηκεύετε τα εργαλεία που δεν χρησιμοποιείτε μακριά από παιδιά και μην αφήνετε τα άτομα που δεν είναι εξοικειωμένα με το ηλεκτρικό εργαλείο ή με αυτές τις οδηγίες να χρησιμοποιούν το ηλεκτρικό εργαλείο.

Τα ηλεκτρικά εργαλεία είναι επικίνδυνα στα χέρια μη εκπαιδευμένων ατόμων.

- e) **Συντηρείτε τα ηλεκτρικά εργαλεία. Να ελέγχετε την ευθυγράμμιση τους ή το μπλοκάρισμα των κινούμενων μερών, τη θραύση των εξαρτημάτων και οποιαδήποτε άλλη κατάσταση που ενδέχεται να επηρεάσει τη λειτουργία του ηλεκτρικού εργαλείου. Σε περίπτωση θλάξης, το ηλεκτρικό εργαλείο πρέπει να επισκευαστεί πριν χρησιμοποιηθεί.**

Πολλά ατυχήματα προκαλούνται από ηλεκτρικά εργαλεία που δεν έχουν συντηρηθεί σωστά.

- f) **Διατηρείτε τα εργαλεία κοπής κοφτερά και καθαρά.** Τα κατάλληλα συντηρημένα εργαλεία κοπής με κοφτερές γωνίες μπλοκάρουν πιο δύσκολα και ελέγχονται πιο εύκολα.

- g) **Χρησιμοποιείτε το ηλεκτρικό εργαλείο, τα εξαρτήματα και τα μέρη κ.τ.λ. σύμφωνα με τις παρούσες οδηγίες, λαμβάνοντας υπόψη τις συνθήκες εργασίας και την εργασία που θα εκτελέσετε.**

Η χρήση του ηλεκτρικού εργαλείου για εργασίες πέρα από εκείνες για τις οποίες προορίζεται, ενδέχεται να δημιουργήσει κινδύνους.

5) Εργαλείο μπαταρίας – χρήση και φροντίδα

- a) **Η επαναφόρτιση να πραγματοποιείται μόνο μέσω του φορτιστή που έχει καθοριστεί από τον κατασκευαστή.**

Ο φορτιστής που είναι κατάλληλος για ένα τύπο μπαταρίας, ενδέχεται να προκαλέσει κίνδυνο πυρκαγιάς όταν χρησιμοποιείται με άλλου τύπου θήκη μπαταριών.

- b) **Χρησιμοποιήστε ηλεκτρικά εργαλεία μόνο με τις ειδικά καθορισμένες θήκες μπαταριών.**

Η χρήση οποιοδήποτε άλλου τύπου θήκης μπαταριών ενδέχεται να προκαλέσει τραυματισμό και πυρκαγιά.

- c) **Όταν η θήκη μπαταριών είναι εκτός χρήσης, φυλάξτε την μακριά από άλλα μεταλλικά αντικείμενα όπως συνδετήρες, νομίσματα, κλειδιά, καρφιά, βίδες ή άλλα μικρού μεγέθους μεταλλικά αντικείμενα που μπορούν να πραγματοποιήσουν σύνδεση από τον ένα ακροδέκτη στον άλλο.**

Αν τοποθετήσετε μαζί τους ακροδέκτες μπαταριών ενδέχεται να προκληθούν εγκαύματα ή πυρκαγιά.

- d) **Υπό καταχρηστικές συνθήκες, ενδέχεται να εκτοξευτεί υγρό από την μπαταρία. Αποφύγετε την επαφή.**

Σε περίπτωση επαφής με το υγρό από σφάλμα, ξεπλύνετε με νερό. Αν το υγρό έρθει σε επαφή με τα μάτια, ξεπλύνετε με νερό και ζητήστε ιατρική βοήθεια.

Το υγρό που εκτοξεύεται από την μπαταρία μπορεί να προκαλέσει ερεθισμό ή εγκαύματα.

6) Σέρβις

- a) **Να δίνετε το ηλεκτρικό εργαλείο για σέρβις σε κατάλληλα εκπαιδευμένα άτομα και να χρησιμοποιείτε μόνο γνήσια ανταλλακτικά.**

Με αυτόν τον τρόπο είστε σίγουροι για την ασφάλεια του ηλεκτρικού εργαλείου.

ΠΡΟΦΥΛΑΞΗ

Μακριά από τα παιδιά και τους αναπήρους.

Όταν δεν χρησιμοποιούνται, τα εργαλεία πρέπει να φυλάζονται μακριά από τα παιδιά και τους αναπήρους.

ΜΕΤΡΑ ΠΡΟΦΥΛΑΞΗΣ ΓΙΑ ΤΟ ΔΡΑΠΑΝΟΚΑΤΣΑΒΙΔΟ ΜΠΑΤΑΡΙΑΣ

1. Πάντοτε φορτίζετε την μπαταρία σε θερμοκρασία ανάμεσα 0 - 50°C. Μια θερμοκρασία μικρότερη από 0°C θα προκαλέσει την υπερφόρτιση που είναι επικίνδυνη. Η μπαταρία δεν μπορεί να φορτιστεί σε θερμοκρασία μεγαλύτερη από 50°C. Η πιο κατάλληλη θερμοκρασία για φόρτιση είναι αυτή των 20 - 25°C.
2. Όταν η μια φόρτιση ολοκληρωθεί, αφήστε το φορτιστή για 15 λεπτά πριν από την επόμενη φόρτιση μπαταρίας. Μην φορτίζετε περισσότερες από δυο μπαταρίες στη σειρά.
3. Μην αφήσετε ξένα υλικά να μπουν στην τρύπα σύνδεσης της επαναφορτιζόμενης μπαταρίας.
4. Ποτέ μην αποσυναρμολογήσετε την επαναφορτιζόμενη μπαταρία και το φορτιστή.
5. Ποτέ μην βραχυκυκλώσετε την επαναφορτιζόμενη μπαταρία. Το βραχυκύκλωμα της μπαταρίας θα προκαλέσει ένα μεγάλο ηλεκτρικό ρεύμα και υπερθέρμανση. Προκαλεί το κάψιμο ή την υπερθέρμανση της μπαταρίας.
6. Μην πετάξετε την μπαταρία στη φωτιά. Αν η μπαταρία καεί μπορεί να εκραγεί.
7. Όταν ανοίγετε τρύπα στον τοίχο, στο δάπεδο ή στην οροφή, ελέγξτε για κρυμμένα ηλεκτρικά καλώδια κλπ.
8. Πηγαίνετε την μπαταρία στο κατάστημα από το οποίο την αγοράσατε όταν η διάρκεια ζωής της μπαταρίας μετά από την φόρτιση έχει γίνει πολύ μικρή για πρακτική χρήση. Μην πετάξετε την τελειωμένη μπαταρία.
9. Η χρησιμοποίηση μια εξασθενημένης μπαταρίας θα προκαλέσει βλάβη στο φορτιστή.
10. Μην βάλτε κανένα αντικείμενο μέσα στις τρύπες εξερισμού του φορτιστή.
11. Η είσοδος μεταλλικών αντικειμένων ή εύφλεκτων υλικών στις τρύπες εξερισμού του φορτιστή θα προκαλέσει τον κίνδυνο ηλεκτροπληξίας ή την καταστροφή του φορτιστή.
12. Όταν στερεώνετε μια λεπίδα μέσα στον σφιγκτήρα χωρίς κλειδί, σφίγγετε το βραχίονα αρκετά καλά. Αν ο βραχίονας δεν είναι σφιχτός, η λεπίδα μπορεί να γλιστρήσει και να πέσει έξω, προκαλώντας τραυματισμό.

ΠΡΟΣΟΧΗ ΣΤΗΝ ΜΠΑΤΑΡΙΑ ΙΟΝΤΩΝ ΛΙΘΙΟΥ

Η μπαταρία αυτή προορίζεται αποκλειστικά για το δραπανοκατσαβίδο. Μην την χρησιμοποιείτε ποτέ με οποιαδήποτε άλλα ηλεκτρικά εργαλεία βαριάς χρήσης (π.χ. δισκοπρίονο, παλινδρομικό πριόνι, τροχόλειανσης και φυσητήρα κλπ.).

Για την επέκταση του χρόνου διάρκειας της μπαταρίας ιόντων λιθίου υπάρχει η λειτουργία προστασίας που σταματά την ισχύς εξόδου. Στις περιπτώσεις 1 έως 3 που περιγράφονται κατωτέρω, κατά τη χρήση του προϊόντος αυτού, ακόμη και αν τραβάτε το διακόπτη η κινητήρας ενδέχεται να σταματήσει. Αυτό δεν είναι το πρόβλημα αλλά το αποτέλεσμα της λειτουργίας προστασίας.

- Όταν η υπόλοιπη ισχύ της μπαταρίας που απομένει τελειώσει, ο κινητήρας σταματάει. Στην περίπτωση αυτή θα πρέπει να τη φορτίσετε αμέσως.
- Εάν υπάρχει υπερφόρτιση του εργαλείου ο κινητήρας ενδεχομένως να σταματήσει. Στην περίπτωση αυτή απελευθερώστε το διακόπτη του εργαλείου και εξαλείψετε την αιτία της υπερφόρτωσης. Έπειτα από αυτό μπορείτε να το χρησιμοποιήσετε πάλι.
- Αν μπαταρία υπερθερμανθεί λόγω μεγάλου φόρτου εργασίας, η παροχή ισχύος της μπαταρίας ενδέχεται να διακοπεί.
Σε αυτή την περίπτωση, σταματήστε να χρησιμοποιείτε την μπαταρία και αφήστε την μπαταρία να κρυώσει. Έπειτα από αυτό μπορείτε να τη χρησιμοποιήσετε εκ νέου.

Παρακαλείστε, επίσης, να τηρείτε τις ακόλουθες προειδοποιήσεις και προφυλάξεις.

ΠΡΟΕΙΔΟΠΟΙΗΣΗ

Για να αποφύγετε τυχόν διαρροή της μπαταρίας, παραγωγή θερμότητας, εκπομπή καπνού, έκρηξη ή ανάφλεξη, πρέπει να τηρείτε τις ακόλουθες προφυλάξεις.

- Μην τρυπάτε τη μπαταρία με αιχμηρά αντικείμενα όπως καρφιά, μην χτυπάτε με σφυρί, μην πατάτε ή πετάτε τη μπαταρία. Προφυλάξτε την από ισχυρούς κραδασμούς.
- Μην χρησιμοποιείτε μία εμφανώς κατεστραμμένη ή παραμορφωμένη μπαταρία.
- Μην τοποθετείτε τη μπαταρία με λάθος τρόπο.
- Μην συνδέετε απευθείας σε ηλεκτρική πρίζα ή στην υποδοχή του αναπτήρα στα αυτοκίνητα.
- Μην χρησιμοποιείτε τη μπαταρία για χρήση άλλη πέραν της προβλεπόμενης.
- Σε περίπτωση που δεν ολοκληρώνεται επιτυχώς η διαδικασία φόρτισης της μπαταρίας ακόμα και όταν έχει περάσει ο καθορισμένος χρόνος επαναφόρτισης, σταματήστε αμέσως οποιαδήποτε προσπάθεια επαναφόρτισης.

- Η μπαταρία δεν πρέπει να εκτίθεται σε υψηλή θερμοκρασία ή υψηλή πίεση, όπως στην περίπτωση φούρνου μικροκυμάτων, ξηραντήρα ή δοχείου υψηλής πίεσης.
- Απομακρύνετε αμέσως από τη φωτιά σε περίπτωση διαρροής ή δυσσομίας.
- Μην χρησιμοποιείτε σε περιβάλλον με έντονο στατικό ηλεκτρισμό.
- Σε περίπτωση διαρροής της μπαταρίας, δυσσομίας, παραγωγής θερμότητας, αποχρωματισμού ή παραμόρφωσής της, ή σε περίπτωση που παρατηρηθεί κάτι μη φυσιολογικό κατά τη διάρκεια της χρήσης, της επαναφόρτισης ή της αποθήκευσης, αφαιρέστε αμέσως από τον εξοπλισμό ή από τον φορτιστή της μπαταρίας και σταματήστε να χρησιμοποιείτε.

ΠΡΟΣΟΧΗ

- Εάν διαρρέυσει υγρό από τη μπαταρία και έλθει σε επαφή με τα μάτια σας, μην τα τρίψετε, αλλά ξεπλύνετε τα πολύ καλά με καθαρό νερό όπως νερό βρύσης, και επικοινωνήστε αμέσως με γιάτρο.
Εάν όχι, το υγρό μπορεί να προκαλέσει προβλήματα στα μάτια σας.
- Εάν διαρρέυσει υγρό στο δέρμα ή τα ρούχα σας, ξεπλύνετε καλά με καθαρό νερό, όπως νερό βρύσης, αμέσως.
Υπάρχει το ενδεχόμενο να ερεθιστεί το δέρμα.
- Εάν διαπιστώσετε σκουριά, δυσσομία, υπερθερμανση, αποχρωματισμό, παραμόρφωση, καυή άλλες ανωμαλίες κατά τη χρήση της μπαταρίας για πρώτη φορά, μην την χρησιμοποιήσετε, αλλά επιστρέψτε την στον υπεύθυνο προμηθευτή ή πωλητή.

ΤΕΧΝΙΚΑ ΧΑΡΑΚΤΗΡΙΣΤΙΚΑ

ΗΛΕΚΤΡΙΚΟ ΕΡΓΑΛΕΙΟ

Μοντέλο		DS14DFL	DS18DFL	
Ταχύτητα χωρίς φορτίο (Χαμηλή / Υψηλή)		0 – 400 / 0 – 1200min ⁻¹	0 – 400 / 0 – 1200min ⁻¹	
Ικανότητα	Τρύπημα	Ξύλο (Πάχος 18mm)	30 mm	38 mm
		Μέταλλο (Πάχος 1,6mm)	Ατσάλι: 12 mm	Ατσάλι: 13 mm
	Βίδωμα	Μηχανική βίδα	6 mm	6 mm
		Ξυλόβιδα	8 mm (διάμετρος) × 75 mm (μήκος) (Απαιτεί μια δοκιμαστική τρύπα)	8 mm (διάμετρος) × 75 mm (μήκος) (Απαιτεί μια δοκιμαστική τρύπα)
Επαναφορτιζόμενη μπαταρία		BCL1415 Li-ion 14,4 V (1,5 Ah 4 στοιχεία) BCL1430 Li-ion 14,4 V (3,0 Ah 8 στοιχεία) EBL1430 Li-ion 14,4 V (3,0 Ah 4 στοιχεία)	BCL1815 Li-ion 18 V (1,5 Ah 5 στοιχεία) EBM1830 Li-ion 18 V (3,0 Ah 10 στοιχεία)	
Βάρος		1,6 kg	1,7 kg	

ΦΟΡΤΙΣΤΗΣ

Μοντέλο	UC18YGL / UC18YRL / UC18YFL	UC18YGL2
Τάση φόρτισης	7,2 – 18V	
Βάρος	0,6 kg	0,4 kg

ΚΑΝΟΝΙΚΑ ΕΞΑΡΤΗΜΑΤΑ

DS14DFL DS18DFL	① Συν οδηγός λεπίδας (Αρ. 2 × 65L) ...	1
	② Φορτιστής (UC18YGL ή UC18YRL ή UC18YFL ή UC18YGL2)	1
	③ Πλαστική θήκη	1

Τα κανονικά εξαρτήματα υπόκεινται σε αλλαγή χωρίς προειδοποίηση.

ΠΡΟΑΙΡΕΤΙΚΑ ΕΞΑΡΤΗΜΑΤΑ

(πωλούνται ξεχωριστά)

- Μπαταρία (BCL1415, BCL1430, EBL1430)
(Για DS14DFL)

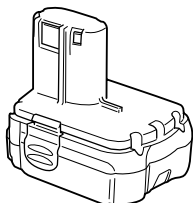

- Μπαταρία (BCL1815, EBM1830)
(Για DS18DFL)

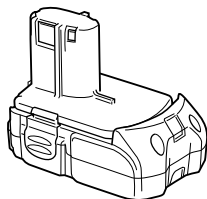

Τα προαιρετικά εξαρτήματα υπόκεινται σε αλλαγή χωρίς προειδοποίηση.

ΕΦΑΡΜΟΓΕΣ

- Βίδωμα και αφαίρεση μηχανικών βιδών, ξυλόβιδων, προσαρμοζόμενες βίδες κλπ.
- Άνοιγμα τρύπας σε διάφορα μέταλλα.
- Άνοιγμα τρύπας σε διάφορα ξύλα.

ΑΦΑΙΡΕΣΗ ΚΑΙ ΤΟΠΟΘΕΤΗΣΗ ΜΠΑΤΑΡΙΑΣ

1. Αφαίρεση μπαταρίας

Κρατήστε την μπαταρία σφιχτά και σπρώξτε το μάνταλο της μπαταρίας για να αφαιρέσετε την μπαταρία (δείτε **Εικ. 1** και **2**).

ΠΡΟΣΟΧΗ

Ποτέ μην βραχυκυκλώσετε τη μπαταρία.

2. Τοποθέτηση μπαταρίας

Βάλτε την μπαταρία λαμβάνοντας υπόψη την πολικότητα της (δείτε **Εικ. 2**).

ΦΟΡΤΙΣΗ

<UC18YGL, UC18YRL, UC18YFL>

Πριν χρησιμοποιήσετε το δραπανοκατάβιδο, φορτίστε την μπαταρία ως ακολούθως.

1. Συνδέστε το καλώδιο ρεύματος του φορτιστή στη πρίζα.

Κατά την σύνδεση του βύσματος του φορτιστή στην πρίζα, η λυχνία κατάστασης φόρτισης θα αναβοσβήνει με κόκκινο χρώμα. (Κατά διαστήματα ενός δευτερολέπτου).

2. Βάλτε την μπαταρία μέσα στο φορτιστή

Βάλτε καλά την μπαταρία μέσα στο φορτιστή μέχρι να έρθει σε επαφή με το πάτο του φορτιστή και ελέγξτε τις πολικότητες όπως δείχνεται στην **Εικ. 3**.

ΠΡΟΣΟΧΗ:

- Αν η μπαταρία τοποθετηθεί μέσα με αντίθετη φορά όχι μόνο η επαναφόρτιση δεν θα είναι δυνατή, αλλά ενδέχεται να δημιουργήσει προβλήματα στο φορτιστή όπως τη παραμόρφωση των ακροδεκτών επαναφόρτισης.

3. Φόρτιση

Όταν βάλετε την μπαταρία στο φορτιστή, η λυχνία κατάστασης φόρτισης θα ανάβει συνεχόμενα με κόκκινο χρώμα.

Όταν η μπαταρία φορτιστεί πλήρως, η λυχνία κατάστασης φόρτισης θα αναβοσβήνει με κόκκινο χρώμα. (Κατά διαστήματα του 1 δευτερολέπτου). (Δείτε **Πίνακα 1**)

- (1) Ένδειξη λυχνίας.

Οι ενδείξεις της λυχνίας θα είναι όπως φαίνεται στον **Πίνακα 1**, σύμφωνα με την κατάσταση του φορτιστή ή της επαναφορτιζόμενης μπαταρίας.

Η μπαταρία δεν επαναφορτίζεται. Στην περίπτωση αυτή, αφήστε την μπαταρία να κρυώσει πριν την φορτίσετε.

- Όταν η δοκιμαστική λάμπα αναβοσβήνει στο κόκκινο γρήγορα (σε διαστήματα 0,2 δευτερολέπτων), ελέγξτε και βγάλτε έξω οποιοδήποτε ξένο αντικείμενο υπάρχει στην τρύπα του φορτιστή στην οποία γίνεται η εγκατάσταση της μπαταρίας. Αν δεν υπάρχουν ξένα αντικείμενα, είναι πιθανό ότι η μπαταρία ή ο φορτιστής δυσλειτουργεί. Πηγαίστε το στον εξουσιοδοτημένο Αντιπρόσωπο του Σέρβις.

<UC18YGL2>

Πριν χρησιμοποιήσετε το δραπανοκατσάβιδο, φορτίστε την μπαταρία ως ακολούθως.

1. Συνδέστε το καλώδιο ρεύματος του φορτιστή στην πρίζα.

Κατά τη σύνδεση του βύσματος του φορτιστή στην πρίζα, η ενδεικτική λυχνία θα αναβοσβήνει με κόκκινο χρώμα. (Κατά διαστήματα ενός δευτερολέπτου)

2. Βάλτε την μπαταρία μέσα στο φορτιστή

Βάλτε καλά την μπαταρία μέσα στο φορτιστή μέχρι να έρθει σε επαφή με το πάτο του φορτιστή και ελέγξτε τις πολικότητες όπως δείχνεται στην **Εικ. 4**.

ΠΡΟΣΟΧΗ:

- Αν η μπαταρία τοποθετηθεί μέσα με αντίθετη φορά όχι μόνο η επαναφόρτιση δεν θα είναι δυνατή, αλλά ενδέχεται να δημιουργήσει προβλήματα στο φορτιστή όπως τη παραμόρφωση των ακροδεκτών επαναφόρτισης.

3. Φόρτιση

Όταν βάλετε την μπαταρία στο φορτιστή, η ενδεικτική λυχνία θα ανάβει συνεχόμενα με κόκκινο χρώμα. Όταν η μπαταρία φορτιστεί πλήρως, η ενδεικτική λυχνία θα αναβοσβήνει με κόκκινο χρώμα. (Κατά διαστήματα του 1 δευτερολέπτου). (Δείτε **Πίνακα 4**)

- (1) Ένδειξη λυχνίας.

Οι ενδείξεις της λυχνίας θα είναι όπως φαίνεται στον **Πίνακα 4**, σύμφωνα με την κατάσταση του φορτιστή ή της επαναφορτιζόμενης μπαταρίας.

Πίνακας 4

Ενδείξεις λυχνίας			
Δοκιμαστική λάμπα (κόκκινη)	Πριν τη φόρτιση	Αναβοσβήνει	Ανάβει για 0,5 δευτερόλεπτα. Δεν ανάβει για 0,5 δευτερόλεπτα. (κλειστό για 0,5 δευτερόλεπτα)
	Κατά τη φόρτιση	Ανάβει	Ανάβει συνεχώς
	Ολοκλήρωση φόρτισης	Αναβοσβήνει	Ανάβει για 0,5 δευτερόλεπτα. Δεν ανάβει για 0,5 δευτερόλεπτα. (κλειστό για 0,5 δευτερόλεπτα)
	Αναμένεται υπερθέρμανση μπαταρίας	Αναβοσβήνει	Ανάβει για 1 δευτερόλεπτα. Δεν ανάβει για 0,5 δευτερόλεπτα. (κλειστό για 0,5 δευτερόλεπτα)
			Υπερθέρμανση μπαταρίας. Αδυναμία μετατροπής (η μετατροπή θα είναι εφικτή μόλις κρυώσει η μπαταρία).

- (2) Σχετικά με τη θερμοκρασία της επαναφορτιζόμενης μπαταρίας

Οι θερμοκρασίες για τις επαναφορτιζόμενες μπαταρίες είναι όπως φαίνονται στον **Πίνακα 5**, και οι μπαταρίες που έχουν ζεσταθεί πρέπει να κρύνουν για λίγο πριν επαναφορτιστούν.

Πίνακας 5 Επαναφορτιζόμενα διαστήματα των μπαταριών

Επαναφορτιζόμενες μπαταρίες	Θερμοκρασίες στις οποίες η μπαταρία μπορεί να φορτιστεί
BCL1415, BCL1430, EBL1430, BCL1815, EBM1830	0°C – 50°C

- (3) Αναφορικά με το χρόνο επαναφόρτισης
Σε εξάρτηση από το συνδυασμό του φορτιστή και των μπαταριών, ο χρόνος φόρτισης θα είναι αυτός που δείχνεται στον **Πίνακα 6**.

Πίνακας 6 Χρόνος φόρτισης (Στους 20°C)

Φορτιστής Μπαταρία	UC18YGL2
BCL1415, BCL1815	Περίπου 40 min.
BCL1430, EBL1430, EBM1830	Περίπου 90 min.

ΣΗΜΕΙΩΣΗ

Ο χρόνος φόρτισης ενδέχεται να διαφέρει ανάλογα με τη θερμοκρασία και την τάση της πηγής ρεύματος.

4. Αποσυνδέστε το ηλεκτρικό καλώδιο του φορτιστή από την πηγή εναλλασσόμενου ρεύματος AC

5. Κρατήστε το φορτιστή σταθερά και τραβήξτε τη μπαταρία

ΣΗΜΕΙΩΣΗ

Μετά τη φόρτιση, αφαιρέστε πρώτα τις μπαταρίες από το φορτιστή, και στη συνέχεια φυλάξτε τις μπαταρίες κατάλληλα.

Πώς να κάνετε τις μπαταρίες να αποδίδουν περισσότερο χρόνο.

- (1) Επαναφορτίστε τις μπαταρίες πριν αδειάσουν τελείως. Όταν αισθανθείτε ότι η ισχύς του εργαλείου γίνεται ασθενέστερη, σταματήστε τη χρήση του εργαλείου και επαναφορτίστε τις μπαταρίες.

Αν συνεχίσετε να χρησιμοποιείτε το εργαλείο και αδειάσει το ηλεκτρικό ρεύμα, η μπαταρία μπορεί να πάθει ζημιά και η ζωής της θα γίνει μικρότερη.

- (2) Αποφύγετε την επαναφόρτιση σε υψηλές θερμοκρασίες.

Μια επαναφορτιζόμενη μπαταρία θα είναι ζεστή αμέσως μετά τη χρήση. Αν μια τέτοια μπαταρία επαναφορτιστεί αμέσως μετά τη χρήση, το εσωτερικό της χημικό στοιχείο θα φθαρεί και η ζωή

της μπαταρίας θα γίνει μικρότερη. Αφήστε τη μπαταρία και επαναφορτίστε την μετά από του κρωώσι για λίγο.

ΠΡΟΣΟΧΗ

- Όταν ο φορτιστής της μπαταρίας χρησιμοποιείται συνεχώς, θερμαίνεται και έτσι προκαλούνται βλάβες. Μόλις ολοκληρωθεί η φόρτιση, αφήστε να περάσουν 15 λεπτά ως την επόμενη φόρτιση. Αν η μπαταρία επαναφορτιστεί ενώ είναι ζεστή λόγω χρήσης ή έκθεσης στο ηλιακό φως, η πιλοτική λάμπα ανάβει πράσινη. Η μπαταρία δεν επαναφορτίζεται. Στην περίπτωση αυτή, αφήστε την μπαταρία να κρυώσει πριν την φορτίσετε.
- Αν η μπαταρία επαναφορτιστεί ενώ είναι ζεστή λόγω χρήσης ή έκθεσης στο ηλιακό φως, η πιλοτική λάμπα ανάβει πράσινη. Η μπαταρία δεν επαναφορτίζεται. Στην περίπτωση αυτή, αφήστε την μπαταρία να κρυώσει πριν την φορτίσετε.

ΠΡΙΝ ΤΗ ΛΕΙΤΟΥΡΓΙΑ

1. Καθορισμός και έλεγχος του περιβάλλοντος εργασίας

Ελέγξτε αν το περιβάλλον εργασίας είναι κατάλληλο ακολουθώντας τα μέτρα προφύλαξης.

ΠΩΣ ΝΑ ΤΟ ΧΡΗΣΙΜΟΠΟΙΗΣΕΤΕ

1. Επιβεβαιώστε τη θέση του καντράν του συμπλέκτη (Βλέπε Εικ. 5)

Η ροπή σφίξης αυτής της συσκευής μπορεί να ρυθμιστεί σύμφωνα με τη θέση του καντράν του συμπλέκτη, στην οποία το κάλυμμα έχει τοποθετηθεί.

- (1) Όταν χρησιμοποιείτε την συσκευή ως κατσαβίδι, ταιριάστε, ένα από τους αριθμούς "1, 3, 5 ... 22" του καντράν του συμπλέκτη, ή τις κουκίδες, με το τριγωνικό σημάδι στο εξωτερικό σώμα.
- (2) Όταν χρησιμοποιείτε αυτή τη μονάδα ως τρυπάνι, ευθυγραμμίστε το σημάδι τρυπανιού του καντράν του συμπλέκτη "▲" με το τριγωνικό σημάδι στο εξωτερικό σώμα.

ΠΡΟΣΟΧΗ

- Το καντράν του συμπλέκτη δεν μπορεί να ρυθμιστεί ανάμεσα τους αριθμούς "1, 3, 5 ... 22" ή τις κουκίδες.
- Μην κάνετε χρήση του αριθμού "22" με το καντράν του συμπλέκτη και την γραμμή στο μέσον του σημαδιού του τρυπανιού. Αν το κάνετε αυτό μπορεί να προκληθεί ζημιά (Βλέπε Εικ. 6).

2. Ρύθμιση της ροπής σφίξης

(1) Ροπή σφίξης

Το μέγεθος της ροπής σφίξης πρέπει να αντιστοιχεί στην διάμετρο της βίδας. Όταν χρησιμοποιηθεί μια αρκετά μεγάλη ροπή ή κεφαλή της βίδας μπορεί να σπάσει ή να πάθει ζημιά. Βεβαιωθείτε να ρυθμίσετε τη θέση του καντράν του συμπλέκτη σύμφωνα με την διάμετρο της βίδας.

(2) Ένδειξη της ροπής σφίξης

Η ροπή σφίξης διαφέρει ανάλογα με τον τύπο της βίδας και το υλικό που πρόκειται να σφιχτεί.

Η συσκευή δείχνει ην ροπή σφίξης με τους αριθμούς "1, 3, 5 ... 22" πάνω στο καντράν του συμπλέκτη και τις κουκίδες. Η ροπή σφίξης στη θέση "1" είναι η ασθενέστερη και η ροπή είναι δυνατότερη στο μεγαλύτερο αριθμό (Βλέπε Εικ. 5).

(3) Ρύθμιση της ροπής σφίξης

Περιστρέψτε το καντράν του συμπλέκτη και ταιριάστε τους αριθμούς "1, 3, 5 ... 22" του καντράν του συμπλέκτη, ή τις κουκίδες με το τριγωνικό σημάδι στο εξωτερικό σώμα.

Ρυθμίστε το καντράν του συμπλέκτη προς τη διεύθυνση της ασθενούς ή της ισχυρής ροπής σύμφωνα με την ροπή που επιθυμείτε.

ΠΡΟΣΟΧΗ

- Η περιστροφή του μοτέρ μπορεί να μπλοκάρει και να σταματήσει καθώς η συσκευή χρησιμοποιείται ως τρυπάνι. Κατά την διάρκεια της λειτουργίας του δραπενοκατσαβιδού, δώστε προσοχή να μην μπλοκάρει το μοτέρ.
- Η σφυρηλάτηση μακράς διάρκειας μπορεί να προκαλέσει το σπάσιμο της βίδας λόγω της υπερβολικής δύναμης σφίξης.

3. Αλλαγή ταχύτητας περιστροφής

Χρησιμοποιήστε το κουμπί αλλαγής για να αλλάξετε την ταχύτητα περιστροφής. Μετακινήστε το κουμπί αλλαγής προς τη διεύθυνση του βέλους (δείτε Εικ. 7 και 8).

Όταν το κουμπί αλλαγής τοποθετηθεί στο "LOW", το τρυπάνι περιστρέφεται με χαμηλή ταχύτητα. Όταν τοποθετηθεί στο "HIGH", το τρυπάνι περιστρέφεται σε υψηλή ταχύτητα.

ΠΡΟΣΟΧΗ

- Κατά την αλλαγή της ταχύτητας περιστροφής με το κουμπί αλλαγής, επιβεβαιώστε ότι ο διακόπτης είναι κλειστός.
Η αλλαγή της ταχύτητας καθώς το μοτέρ περιστρέφεται θα προκαλέσει ζημιά στα γράναζα.
- Όταν το κουμπί αλλαγής είναι τοποθετημένο στο "HIGH" (υψηλή ταχύτητα) και η θέση του καντράν του συμπλέκτη είναι στο "17" με "22", ο συμπλέκτης μπορεί να μην λειτουργήσει και το μοτέρ να μπλοκαριστεί. Σε αυτή την περίπτωση, παρακαλώ μετακινήστε το κουμπί αλλαγής στο "LOW" (χαμηλή ταχύτητα).
- Αν το μοτέρ είναι μπλοκαρισμένο, αμέσως κλείστε το ρεύμα. Αν το μοτέρ μπλοκάρει για λίγο, το μοτέρ ή η μπαταρία μπορεί να καούν.
- Για την επέκταση του χρόνου διάρκειας της μπαταρίας ιόντων λιθίου υπάρχει η λειτουργία προστασίας για να πάψει η ισχύς εξόδου. Επομένως, εάν υπάρχει υπερφόρτιση του εργαλείου ο κινητήρας ενδεχομένως να σταματήσει. Ωστόσο, αυτό δεν είναι το πρόβλημα αλλά το αποτέλεσμα της λειτουργίας προστασίας. Στην περίπτωση αυτή απελευθερώστε το διακόπτη του εργαλείου και εξαλειψετε την αιτία της υπερφόρτωσης.

4. Σκοπός και συστάσεις για τις χρήσεις



Ο σκοπός χρήσης για διάφορες τύπους εργασιών βασισμένος στην μηχανική δομή αυτής της συσκευής δείχνεται στον Πίνακα 7.

Πίνακας 7

Εργασία		Συστάσεις
Τρυπάνισμα	Ξύλο	Χρήση για σκοπούς τρυπανίσματος.
	Ατσάλι	
Βιδωμα	Μηχανική βίδα	Χρησιμοποιείτε την λεπίδα ή την υποδοχή που ταιριάζει με την διάμετρο της βίδας.
	Ξυλόβίδα	Χρησιμοποιείτε μετά την διάνοιξη μιας δοκιμαστικής τρύπας.

5. Πώς να επιλέξετε την δύναμη σφίξης και την ταχύτητα περιστροφής

Πίνακας 8

Χρήση		Θέση επιλογής σύμπλεξης	Επιλογή ταχύτητας περιστροφής (Θέση του κουμπιού αλλαγής)	
			LOW (Χαμηλή ταχύτητα)	HIGH (Υψηλή ταχύτητα)
Βιδωμα	Μηχανική βίδα	1 – 22	Για 4 mm ή μικρότερες διαμέτρους βιδών.	Για 6 mm ή μικρότερες διαμέτρους βιδών.
	Ξυλίνη βίδα	1 – 	Για 8 mm ή μικρότερες ονομαστικές διαμέτρους βιδών. (DS18DFL)	Για 4,8 mm ή μικρότερες ονομαστικές διαμέτρους βιδών. (DS18DFL)
Τρυπάνισμα	Ξύλο		Για 8 mm ή μικρότερες ονομαστικές διαμέτρους βιδών. (DS14DFL)	Για 3,8 mm ή μικρότερες ονομαστικές διαμέτρους βιδών. (DS14DFL)
			Για 38 mm ή μικρότερες διαμέτρους. (DS18DFL)	Για 24 mm ή μικρότερες διαμέτρους. (DS18DFL)
	Μέταλλο		Για 30 mm ή μικρότερες διαμέτρους. (DS14DFL)	Για 12 mm ή μικρότερες διαμέτρους. (DS14DFL)
			Για τρυπάνισμα με μια λεπίδα κατάλληλη για εργασία σε μέταλλο.	_____

ΠΡΟΣΟΧΗ

- Τα επιλεγμένα παραδείγματα του δείχνονται στον Πίνακα 8 πρέπει να χρησιμοποιούνται ως γενικό πρότυπο. Επειδή χρησιμοποιούνται διαφορετικοί τύποι βιδών σφίξης και διαφορετικά υλικά στα οποία πρόκειται να σφικτούν σε πραγματικές εργασίες, κατάλληλες προσαρμογές είναι φυσιολογικά απαραίτητες.
- Όταν χρησιμοποιείτε το δραπανοκατσάβιδο με μια μηχανική βίδα στο “HIGH” (υψηλή ταχύτητα), η βίδα μπορεί να πάθει ζημιά ή η λεπίδα μπορεί να χαλαρώσει επειδή η ροπή σύσφιξης είναι πολύ δυνατή. Χρησιμοποιήστε το δραπανοκατσάβιδο στο “LOW” (χαμηλή ταχύτητα) όταν χρησιμοποιείτε μια μηχανική βίδα.

ΣΗΜΕΙΩΣΗ:

Η χρήση των μπαταριών BCL1415, BCL1430, EBL1430, BCL1815, EBM1430 και EBM1830 σε συνθήκη κρύου (χαμηλότερα από 0 βαθμούς Κελσίου) μπορεί μερικές φορές να προκαλέσει την ελάττωση της ροπής σύσφιξης και την ελάττωση της απόδοσης εργασίας. Αυτό, όμως είναι ένα προσωρινό φαινόμενο, και επανέρχεται στο κανονικό όταν ζεσταθεί η μπαταρία.

6. Σύνδεση και αποσύνδεση της λεπίδας

<Για σφικτήρα με διπλό περίβλημα>

(1) Σύνδεση της λεπίδας

Μετά την τοποθέτηση της λεπίδας βιδώματος, κλπ. στον σφικτήρα της λεπίδας ο οποίος δεν χρειάζεται κλειδί, πιάστε γερά το δακτύλιο και σφίξτε το περίβλημα περιστρέφοντάς το προς τα δεξιά (προς τα δεξιά καθώς το βλέπετε από εμπρός) (Δείτε **Εικ. 9**).

- Αν το περίβλημα χαλαρώσει κατά την λειτουργία, σφίξτε το ακόμα περισσότερο. Η δύναμη σφίξης γίνεται ισχυρότερη όταν αυτό σφικτεί επιπρόσθετα.

(2) Αποσύνδεση της λεπίδας

Πιάστε γερά το δακτύλιο και χαλαρώστε το περίβλημα περιστρέφοντάς το προς τα αριστερά (προς τα αριστερά καθώς το βλέπετε από τα εμπρός) (Δείτε **Εικ. 9**).

<Για σφικτήρα με μονό περίβλημα>

(1) Σύνδεση της λεπίδας

Ξεοφίξτε το βραχίονα περιστρέφοντάς τον προς τα αριστερά (προς την αριστερή διεύθυνση όπως βλέπεται από τα μπροστά) για να ανοίξει το άγκιστρο στον σφικτήρα ο οποίος δεν απαιτεί κλειδί. Μετά την τοποθέτηση μιας λεπίδας κλπ. μέσα στον σφικτήρα που δεν απαιτεί κλειδί, σφίξτε τον βραχίονα περιστρέφοντάς τον προς τα δεξιά (προς τη δεξιά διεύθυνση όπως βλέπεται από τα μπροστά). (Βλέπε **Εικ. 10**).

- Αν ο βραχίονας χαλαρώσει κατά τη λειτουργία, σφίξτε το ακόμα περισσότερο. Η ροπή σφίξης γίνεται ισχυρότερη όταν ο βραχίονας σφικτεί επιπρόσθετα.

(2) Αποσύνδεση της λεπίδας

Ξεσφίξτε το βραχίονα περιστρεφόντας τον προς τα αριστερά (προς την αριστερή διεύθυνση όπως βλέπεται από τα μπροστά) και μετά βγάλτε έξω την λεπίδα κλπ. (Βλέπε **Εικ. 10**)

ΠΡΟΣΟΧΗ

- Όταν δεν είναι δυνατόν να χαλαρώσετε το περίβλημα, χρησιμοποιήστε μια μέγγενη ή κάποιο ανάλογο εργαλείο για να στερεώσετε την λεπίδα. Ρυθμίστε τον τρόπο λειτουργίας του συμπλέκτη ανάμεσα στο 1 και στο 11 και μετά περιστρέψτε το περίβλημα προς τη χαλαρή πλευρά (αριστερή πλευρά) καθώς χειρίζεστε το συμπλέκτη. Τότε θα είναι εύκολο να χαλαρώσετε το περίβλημα.

7. Επιθεβαιώστε ότι η μπαταρία έχει στερεωθεί σωστά

8. Ελέγξτε την διεύθυνση περιστροφής

Η λεπίδα περιστρέφεται προς τα δεξιά (καθώς βλέπετε από τη πίσω πλευρά) σπρώχνοντας την R-πλευρά του κουμπιού επιλογής. Η L-πλευρά του κουμπιού του επιλογέα σπρώχνεται για να στρέψει τη λεπίδα προς τα αριστερά (δείτε **Εικ. 11**) (Το (L) και το (R) σημάδια βρίσκονται πάνω στη συσκευή).

9. Λειτουργία διακόπτη

- Όταν η σκανδάλη τραβηχτεί, το εργαλείο περιστρέφεται. Όταν η σκανδάλη ελευθερώνεται το εργαλείο σταματά.
- Η ταχύτητα περιστροφής της λεπίδας μπορεί να ελεγχθεί μεταβάλλοντας την απόσταση κατά την οποία τραβιέται η σκανδάλη διακόπτης. Η ταχύτητα είναι χαμηλή όταν η σκανδάλη διακόπτης τραβιέται ελαφρά και αυξάνεται καθώς η σκανδάλη διακόπτης τραβιέται περισσότερο.

ΣΗΜΕΙΩΣΗ

- Ένας ήχος μπιπ μπορεί να παραχθεί όταν το μοτέρ πρόκειται να περιστραφεί. Αυτό είναι μόνο ένας ήχος, όχι μηχανική βλάβη.

10. Χρήση του γάντζου

ΠΡΟΣΟΧΗ

- Κατά τη χρησιμοποίηση του γάντζου, δώστε επαρκή προσοχή έτσι ώστε ο κύριος εξοπλισμός να μην πέσει κάτω. Εάν το εργαλείο πέσει κάτω, υπάρχει κίνδυνος ατυχήματος.
- Μην συνδέετε το άκρο του εργαλείου εκτός από τη λεπίδα phillips στην κύρια μονάδα του εργαλείου, κατά τη μεταφορά της κύριας μονάδας του εργαλείου με τον γάντζο να κρέμεται από τη ζώνη της μέσης. Τραυματισμός μπορεί να προκληθεί αν μεταφέρετε τη συσκευή κρεμάμενη από τη ζώνη της μέσης σας, ενώ είναι συνδεδεμένη με αιχμηρά αντικείμενα όπως μια λεπίδα τρυπανιού.

Ο διεκονυτικός γάντζος μπορεί να τοποθετηθεί στην δεξιά ή στην αριστερή πλευρά και η γωνία μπορεί να ρυθμιστεί σε πέντε θέσεις ανάμεσα στις 0° και 80°.

(1) Χρησιμοποίηση του γάντζου

- Τραβήξτε το γάντζο έξω προς το μέρος σας προς τη διεύθυνση του βέλους (A) και στρέψτε προς τη διεύθυνση του βέλους (B) (**Εικ. 12**).
- Η γωνία μπορεί να ρυθμιστεί σε 5 βήματα (0°, 20°, 40°, 60°, 80°). Ρυθμίστε τη γωνία του γάντζου στην επιθυμητή θέση για την χρήση.

(2) Αλλαγή της θέσης του γάντζου

ΠΡΟΣΟΧΗ

Η ατελής εγκατάσταση του γάντζου μπορεί να προκαλέσει σωματικό τραυματισμό κατά την χρήση.

- Κρατήστε γερά την κύρια μονάδα και αφαιρέστε την βίδα χρησιμοποίησης ένα κατσαβίδι με οπές στην κεφαλή ή ένα νόμισμα (**Εικ. 13**).
- Αφαιρέστε το γάντζο και το ελατήριο (**Εικ. 14**).
- Εγκαταστήστε το γάντζο και το ελατήριο στην άλλη πλευρά και στερεώστε με ασφάλεια με τη βίδα (**Εικ. 15**).

ΣΗΜΕΙΩΣΗ

Δώστε προσοχή στον προσανατολισμό του ελατηρίου. Τοποθετήστε το ελατήριο με τη μεγαλύτερη διάμετρο μακριά από εσάς (**Εικ. 15**).

- Χρήση του στερεωτή της λεπίδας (Γάντζος με συγκρατητή λεπίδας)

○ Εγκατάσταση της λεπίδας

Περάστε τη μύτη από το πλάι και μετά σπρώξτε τη καλά ώποπου το αυλάκι της μύτης να ασφαλίσει στην προεξέχουσα θέση του άγκιστρου.

○ Αφαίρεση της λεπίδα

Κρατήστε γερά την κύρια μονάδα και τραβήξτε έξω τη λεπίδα κρατώντας την άκρη με τον αντίχειρά σας (**Εικ. 16**).

ΠΡΟΣΟΧΗ

- Μόνο η Hitachi ΤΥΠΟΠΟΙΗΜΕΝΑ ΕΞΑΡΤΗΜΑΤΑ phillips λεπίδα (Αριθ. 2 × 65L Κωδικός Αριθ. 983006) μπορεί να χρησιμοποιηθεί. Μην χρησιμοποιήσετε άλλες λεπίδες δεδομένου ότι μπορούν να ξεσφίξουν.

11. Χρήση του στηρίγματος λεπίδας

ΠΡΟΣΟΧΗ

- Τοποθετήστε τη λεπίδα στην καθορισμένη θέση στο εργαλείο. Αν το εργαλείο χρησιμοποιηθεί με την λεπίδα τοποθετημένη εσφαλμένα, η λεπίδα μπορεί να πέσει και να προκαλέσει σωματικό τραυματισμό.
- Μην τοποθετήσετε λεπίδες που έχουν διαφορετικό μήκος, πάχος ή διαστάσεις από τον οδηγό της υπέρ-λεπίδας (65 mm μακρός) που περιλαμβάνεται στα ΚΑΝΟΝΙΚΑ ΕΞΑΡΤΗΜΑΤΑ. Η λεπίδα μπορεί να πέσει και να προκαλέσει σωματικό τραυματισμό.
- (1) Αφαίρεση της λεπίδας
Κρατήστε καλά την κύρια μονάδα και βγάλτε έξω την λεπίδα κρατώντας την άκρη με τον αντίχειρά σας (**Εικ. 17**).
- (2) Τοποθέτηση της Λεπίδας
Τοποθετήστε την λεπίδα ακολουθώντας τα βήματα της εγκατάστασης αντίθετα. Τοποθετήστε την λεπίδα έτσι ώστε να είναι ίσιες η αριστερή με την δεξιά πλευρά, όπως φαίνεται στην **Εικ. 18**.

ΣΥΝΤΗΡΗΣΗ ΚΑΙ ΕΛΕΓΧΟΣ

1. Έλεγχος εργαλείου

Επειδή η χρήση ενός αμβλύ εργαλείου θα χαμηλώσει την αποδοτικότητα και θα προκαλέσει την πιθανή δυσλειτουργία του μοτέρ, ακονίστε ή αντικαταστήστε το εργαλείο μόλις παρατηρηθεί φθορά.

2. Έλεγχος των βιδών στερέωσης

Τακτικά ελέγχετε όλες τις βίδες στερέωσης και σιγουρευτείτε ότι είναι κατάλληλα σφικμένες. Σε περίπτωση που κάποιες από τις βίδες χαλαρώσουν, ξανασφίξτε τις αμέσως. Αν δεν το κάνετε αυτό μπορεί να προκληθεί σοβαρός κίνδυνος.

3. Καθαρισμός του εξωτερικού

Όταν το δραπανοκατσάβιδο λερωθεί, σκουπίστε με ένα μαλακό και στεγνό ύφασμα ή με ένα ύφασμα υγραμένο με σαπουνόνερο. Μην χρησιμοποιήσετε διαλυτικά που περιέχουν χλώριο, βενζίνη, ή διαλυτικά μωπιάς, επειδή λειώνουν τα πλαστικά.

4. Αποθήκευση

Αποθηκεύστε το δραπανοκατσάβιδο σε ένα χώρο όπου η θερμοκρασία είναι μικρότερη από 40°C και μακριά από την πρόσβαση των παιδιών.

5. Λίστα συντήρησης των μερών

ΠΡΟΣΟΧΗ

Η επισκευή, η τροποποίηση και ο έλεγχος των Ηλεκτρικών Εργαλείων Hitachi πρέπει να γίνεται από ένα Εξουσιοδοτημένο κέντρο σέρβις της Hitachi.

Αυτή η λίστα των Μερών θα είναι χρήσιμη αν παρουσιαστεί μαζί με το εργαλείο στο εξουσιοδοτημένο Κέντρο Σέρβις της Hitachi όταν ζητάτε επισκευή ή κάποια άλλη συντήρηση.

Κατά τον έλεγχο και τη συντήρηση των ηλεκτρικών εργαλείων, οι κανόνες ασφαλείας και οι κανονισμοί που υπάρχουν σε κάθε χώρα πρέπει να ακολουθούνται.

ΤΡΟΠΟΠΟΙΗΣΗ

Τα Ηλεκτρικά Εργαλεία Hitachi βελτιώνονται συνεχώς και τροποποιούνται για να συμπεριλάβουν τις τελευταίες τεχνολογικές προόδους.

Κατά συνέπεια, ορισμένα τμήματα μπορούν να αλλάξουν χωρίς προηγούμενη ειδοποίηση.

ΕΓΓΥΗΣΗ

Εγγυώμαστε τα εργαλεία Hitachi Power Tools σύμφωνα με τη νομοθεσία και τους κανονισμούς ανά χώρα. Η παρούσα εγγύηση δεν καλύπτει ελαττώματα ή ζημιές λόγω κακής χρήσης, κακοποίησης ή φυσιολογικής φθοράς. Σε περίπτωση παραπόνων παρακαλούμε αποστείλετε το Power Tool χωρίς να το αποσυναρμολογήσετε μαζί με το ΠΙΣΤΟΠΟΙΗΤΙΚΟ ΕΓΓΥΗΣΗΣ το οποίο βρίσκεται στο τέλος των οδηγιών αυτών, σε Εξουσιοδοτημένο Κέντρο Επισκευής της Hitachi.

ΣΗΜΕΙΩΣΗ

Εξαιτίας του συνεχιζόμενου προγράμματος έρευνας και ανάπτυξης της HITACHI τα τεχνικά χαρακτηριστικά που εδώ αναφέρονται μπορούν να αλλάξουν χωρίς προηγούμενη ειδοποίηση.

Πληροφορίες που αφορούν τον εκπεμπόμενο θόρυβο και τη δόνηση.

Οι τιμές μετρήθηκαν σύμφωνα με το EN60745 και βρέθηκαν σύμφωνες με το ISO 4871.

Μετρηθείσα τυπική στάθμη ηχητικής ισχύος A: 79 dB (A)
Μετρηθείσα τυπική στάθμη ηχητικής πίεσης A: 68 dB (A)
Αβεβαιότητα ΚρA: 3 dB (A)

Φοράτε προστατευτικά αυτιών.

Συνολικές τιμές δόνησης (διανυσματικό άθροισμα τριαξονικού καλωδίου) που καθορίζονται σύμφωνα με το πρότυπο EN60745.

Διάτρηση:

Τιμή εκπομπής δόνησης $a_{h, D} = 1,5 \text{ m/s}^2$

Αβεβαιότητα K = 1,5 m/s²

ΠΡΟΣΟΧΗ

- Η τιμή εκπομπής δόνησης κατά την ουσιαστική χρήση του ηλεκτρικού εργαλείου μπορεί να διαφέρει από τη δηλωμένη τιμή, ανάλογα με το που και πως χρησιμοποιείται το εργαλείο.
- Για να αναγνωρίσετε τα μέτρα ασφαλείας για την προστασία του χειριστή που βασίζονται σε μία εκτίμηση της έκθεσης στις πραγματικές συνθήκες χρήσης (λαμβάνοντας υπόψη όλα τα μέρη του κύκλου λειτουργίας όπως τα διαστήματα που το εργαλείο είναι απενεργοποιημένο και όταν λειτουργεί στο ρελαντί μαζί με το χρόνο διέγερσης).

OGÓLNE WSKAZÓWKI BEZPIECZEŃSTWA DOTYCZĄCE URZĄDZEŃ ELEKTRYCZNYCH

⚠ OSTRZEŻENIE

Należy dokładnie zapoznać się ze wszystkimi ostrzeżeniami i wskazówkami bezpieczeństwa.

Nieprzestrzeganie ostrzeżeń oraz wskazówek bezpieczeństwa może spowodować porażenie prądem elektrycznym, pożar i/lub odniesienie poważnych obrażeń.

Ostrzeżenia i wskazówki bezpieczeństwa powinny być przechowywane do użycia w przyszłości.

Wykorzystywane w treści wskazówek wyrażenie "narzędzie elektryczne" dotyczy narzędzi zasilanych z sieci (przewodowych) lub z baterii (beprzewodowych).

1) Bezpieczeństwo stanowiska pracy

- a) Miejsce pracy powinno być czyste i dobrze oświetlone.

Brak porządku lub nieodpowiednie oświetlenie miejsca pracy może być przyczyną wypadku.

- b) Nie należy używać narzędzi elektrycznych w miejscach zagrożonych wybuchem, na przykład w pobliżu łatwopalnych cieczy, gazów lub pyłów. Pracujące narzędzie elektryczne wytwarza iskry grożące wybuchem.

- c) Dzieci oraz osoby postronne powinny pozostawać w bezpiecznej odległości od pracującego urządzenia.

Dekonzcentracja może spowodować utratę kontroli nad urządzeniem.

2) Bezpieczeństwo elektryczne

- a) Wtyczka narzędzia musi pasować do gniazda zasilania.

Nie wolno przerabiać wtyczki.

Narzędzia posiadające uziemienie nie powinny być używane z wtyczkami przejściowymi.

Przestrzeganie powyższych zaleceń dotyczących wtyczek i gniazdek pozwoli zmniejszyć ryzyko porażenia prądem elektrycznym.

- b) Należy unikać dotykania jakichkolwiek powierzchni i elementów uziemionych, takich jak rury, grzejniki, kuchenki lub urządzenia chłodnicze.

Ryzyko porażenia prądem elektrycznym jest wyższe, gdy ciało jest uziemione.

- c) Nie należy narażać narzędzi elektrycznych na działanie deszczu lub wilgoci.

Obecność wody zwiększa niebezpieczeństwo porażenia prądem elektrycznym.

- d) Nie należy używać przewodu zasilającego w sposób niezgodny z przeznaczeniem. Nie wolno używać przewodu do przenoszenia lub ciągnięcia urządzenia bądź wyłączania go z prądu.

Przewód powinien znajdować się w bezpiecznej odległości od źródeł ciepła, oleju, ostrych krawędzi lub poruszających się części.

Uszkodzenie lub zapętlenie przewodu zwiększa ryzyko porażenia prądem elektrycznym.

- e) W przypadku używania narzędzia elektrycznego na wolnym powietrzu należy korzystać z przedłużaczy przeznaczonych do takiego zastosowania.

Używanie odpowiednich przedłużaczy zmniejsza ryzyko porażenia prądem elektrycznym.

- f) W przypadku korzystania z narzędzia w miejscu o dużej wilgotności należy zawsze używać wyłącznika różnicowoprądowego.

Korzystanie z takiego wyłącznika zmniejsza ryzyko porażenia prądem elektrycznym.

3) Bezpieczeństwo osobiste

- a) Podczas korzystania z narzędzia elektrycznego należy zawsze koncentrować się na wykonywanej pracy i postępować zgodnie z zasadami zdrowego rozsądku.

Narzędzia elektryczne nie powinny być obsługiwane przez osoby zmęczone lub znajdujące się pod wpływem substancji odurzających, alkoholu bądź lekarstw.

Chwila nieuwagi podczas obsługi narzędzia elektrycznego może spowodować odniesienie poważnych obrażeń.

- b) Zawsze używać odpowiedniego osobistego wyposażenia ochronnego. Zawsze nosić odpowiednie okulary ochronne.

Stosowane w odpowiednich warunkach wyposażenie zabezpieczające, takie jak maska przeciwpyłowa, obuwie antypoślizgowe, kask lub nauszniki zmniejsza ryzyko odniesienia obrażeń ciała.

- c) Uniemożliwić nieoczekiwane uruchomienie narzędzia. Przed podłączeniem narzędzia do gniazda zasilania i/lub zestawu baterii, a także przed podniesieniem lub przeniesieniem go, należy upewnić się, że wyłącznik znajduje się w położeniu wyłączenia.

Ze względów bezpieczeństwa nie należy przenosić narzędzi elektrycznych, trzymając palec na wyłączniku, ani podłączać do zasilania urządzeń, których wyłącznik znajduje się w położeniu włączenia.

- d) Przed włączeniem usunąć wszystkie klucze regulacyjne.

Pozostawienie klucza regulacyjnego połączony z częścią obrotową narzędzia może spowodować odniesienie obrażeń.

- e) Nie sięgać zbyt daleko. Należy zawsze stać stabilnie, zachowując równowagę.

Zapewnienia to lepsze panowanie nad narzędziem w nieoczekiwanych sytuacjach.

- f) Należy nosić odpowiednią odzież roboczą. Nie nosić luźnych ubrań lub biżuterii. Trzymać włosy, odzież i rękawice w bezpiecznej odległości od ruchomych części urządzenia.

Luźne ubrania, biżuteria lub długie włosy mogą zostać wciągnięte przez ruchome części narzędzia.

- g) Jeżeli wraz z narzędziem dostarczone zostało wyposażenie służące do odprowadzania pyłów, należy pamiętać o jego właściwym podłączeniu i używaniu.

Właściwe zbieranie i odprowadzanie pyłu zmniejsza zagrożenia związane z jego obecnością.

4) Obsługa i konserwacja narzędzi elektrycznych

- a) Nie używać narzędzia elektrycznego ze zbyt dużą siłą. Należy stosować narzędzie odpowiednie dla wykonywanej pracy.

Narzędzie przeznaczone do określonej pracy wykona ją lepiej i w sposób bardziej bezpieczny, pracując z zalecaną prędkością.

- b) Nie należy używać narzędzia, którego wyłącznik jest uszkodzony.

Każde urządzenie, które nie może być właściwie włączane i wyłączane, stanowi zagrożenie i musi zostać naprawione.

- c) Należy zawsze odłączać urządzenie z sieci zasilania i/lub baterii przed przystąpieniem do jakichkolwiek modyfikacji, wymiany akcesoriów itp. oraz kiedy urządzenie nie będzie używane przez dłuższy czas.

Powyzsze srodki mają na celu wyeliminowanie ryzyka nieoczekiwanego uruchomienia urządzenia.

- d) Nieużywane narzędzia elektryczne powinny być przechowywane w miejscu niedostępnym dla dzieci oraz osób, które nie znają zasad ich obsługi lub niniejszych zaleceń.

Korzystanie z narzędzi elektrycznych przez osoby, które nie zostały przeszkolone, może stanowić zagrożenie.

- e) Należy dbać o odpowiednią konserwację narzędzi elektrycznych. Przed rozpoczęciem pracy należy sprawdzić, czy ruchome części urządzenia nie są wygięte, uszkodzone lub pęknięte i czy nie występują jakiegokolwiek inne okoliczności, które mogłyby uniemożliwić bezpieczną pracę urządzenia.

W razie uszkodzenia przed kolejnym użyciem narzędzie musi zostać naprawione.

Wiele wypadków następuje z powodu nieprawidłowej konserwacji narzędzi elektrycznych.

- f) **Narzędzia tnące powinny być zawsze ostre i czyste.**

Narzędzia tnące powinny być utrzymywane w odpowiednim stanie, a ich krawędzie muszą być odpowiednio ostre - zmniesza to ryzyko wygięcia i ułatwia obsługę narzędzia.

- g) **Należy zawsze obsługiwać narzędzie, jego akcesoria takie jak wiertła itp. w sposób zgodny z zaleceniami niniejszej instrukcji, biorąc pod uwagę warunki robocze oraz rodzaj wykonywanej pracy. Używanie narzędzia do celów niezgodnych z jego przeznaczeniem może spowodować niebezpieczeństwo.**

- 5) **Obsługa i konserwacja narzędzia akumulatorowego**

- a) **Ładuj wyłącznie w ładowarkach wymienionych przez producenta.**

Ładowarka przeznaczona do ładowania konkretnego typu zestawów akumulatorowych może spowodować pożar, jeśli zostanie użyta do ładowania innego typu zestawów akumulatorowych.

- b) **Do zasilania elektronarzędzi używaj wyłącznie zatwierdzonych zestawów akumulatorowych.**

Używanie innych zestawów akumulatorowych może spowodować obrażenia ciała lub pożar.

- c) **Jeśli zestaw akumulatorowy nie jest używany, przechowuj go z dala od innych metalowych przedmiotów, takich jak spinacze do papieru, monety, klucze, gwoździe, śruby itp. Przedmioty te mogą przewodzić prąd między elektrodami zestawu akumulatorowego.**

Zwarcie elektrod akumulatora może doprowadzić do poparzeń lub pożaru.

- d) **W skrajnie niesprzyjających warunkach może dojść do wycieku płynu z akumulatora. Unikaj kontaktu z płynem.**

Jeśli dojdzie do przypadkowego kontaktu z płynem, oplucz miejsce kontaktu wodą. W przypadku kontaktu płynu z oczami, zgłoś się do lekarza.

Płyn wyciekający z akumulatora może spowodować podrażnienia lub poparzenia.

- 6) **Serwis**

- a) **Urządzenie powinno być serwisowane tylko przez osoby posiadające odpowiednie kwalifikacje, przy użyciu wyłącznie identycznych, oryginalnych części zamiennych.**

Zapewni to utrzymanie pełnego bezpieczeństwa pracy z urządzeniem.

ŚRODKI OSTROŻNOŚCI

Dzieci i osoby niepełnosprawne nie powinny znajdować się w pobliżu urządzenia.

Nieużywane urządzenie powinno być przechowywane w miejscu poza zasięgiem dzieci i osób niepełnosprawnych.

ŚRODKI OSTROŻNOŚCI STOSOWANE PRZY UŻYCIU WIERZARKI / WKREŃTARKI

1. Zawsze ładuj akumulator w temperaturze od 0 do 50°C. Przy temperaturze poniżej 0°C nastąpi niebezpieczne rozładowanie. Akumulator nie może być ładowany w temperaturze wyższej niż 50°C. Najbardziej odpowiednia do ładowania jest temperatura od 20 do 25°C.
2. Kiedy jeden cykl ładowania jest skończony, odstaw ładowarkę na około 15 minut przed ponownym cyklem ładowania akumulatora.
Nie ładuj więcej niż dwa akumulatory jeden po drugim.
3. Nie dopuszczaj, by obce przedmioty mogły dostać się do wnętrza otworu wsuwowego przeznaczonego dla akumulatora.
4. Nigdy sam nie rozkładaj akumulatora i ładowarki.
5. Nie dopuszczaj do zwarcia w akumulatorze. Zwarcie w akumulatorze spowoduje jego rozładowanie i przegrzanie, oraz może spowodować przepalenie się lub zniszczenie akumulatora.
6. Nie wrzucaj akumulatora do ognia gdyż grozi to eksplozją.
7. Podczas wiercenia w ścianie, podłodze lub suficie upewnij się, że wewnątrz nie ma ukrytych przewodów elektrycznych ani kabli itp.
8. Przynieś akumulator do sklepu w którym go nabyłeś, jak tylko okres użytkowania akumulatora stanie się zbyt krótki do praktycznego użytku. Nie wyrzucaj wyczerpanego akumulatora do odpadów domowych.
9. Używanie rozładowanego akumulatora uszkodzi ładowarkę.
10. Nie wkładaj przedmiotów w szczeliny wentylacyjne ładowarki. Wkładanie metalowych lub łatwopalnych przedmiotów w szczeliny wentylacyjne ładowarki może spowodować niebezpieczeństwo porażenia prądem lub zniszczenie ładowarki.
11. Podczas zakładania wiertła w ręcznie zaciskany uchwyt zaciśnij wystarczająco tuleję. Jeśli tuleja nie jest odpowiednio zaciśnięta, wiertło może się ześliznąć lub wypaść, powodując przy tym obrażenia.

UWAGI DOTYCZĄCE AKUMULATORA LI-ION

Akumulator przeznaczony jest do użytku wyłącznie w wiertarko-wkrętarce. Nie używaj akumulatora w innych elektronarzędziach (np. piłach tarczowych, pilarkach brzeszczotowych, szlifierek kątowych, dmuchawach itd.). Aby wydłużyć czas eksploatacji akumulatora li-ion, jest on wyposażony w funkcję wyłączania. W przypadkach

opisanych poniżej w punktach 1-3 silnik może zatrzymać się w czasie użytkowania produktu, nawet jeżeli wyłącznik jest wciśnięty. Nie jest to oznaka awarii, ale efekt działania funkcji wyłączania.

1. Gdy akumulator się wyczerpie, silnik wyłączy się. W takim przypadku należy go niezwłocznie naładować.
2. Silnik wyłączy się w przypadku przeladowania narzędzia. W takim przypadku należy zwolnić przełącznik narzędzia i wyeliminować przyczynę przeladowania. Po wyeliminowaniu szkodliwego czynnika, można ponownie włączyć urządzenie.
3. Jeżeli w warunkach intensywnej pracy akumulator się przegrzewa, może to powodować przerywanie zasilania. W takim wypadku należy zaprzestać używania akumulatora i pozostawić go do ostygnięcia. Po ostygnięciu akumulator nadaje się do dalszego używania. Dodatkowo należy stosować się do poniższych uwag i ostrzeżeń.

OSTRZEŻENIE

Aby zapobiec wyciekom, przegrzaniu, emisji dymu, wybuchowi lub zapaleniu się akumulatora, należy stosować się do wszystkich wymienionych poniżej środków ostrożności.

1. Nie przekłuwaj akumulatora ostrymi przedmiotami, takimi jak gwoździe, nie uderzaj młotkiem, nie przygniataj, nie rzucaj ani nie poddawaj akumulatora wstrząsom.
2. Nie używaj akumulatora, który nosi wyraźne ślady uszkodzenia lub odkształcenia.
3. Nie umieszczaj akumulatora w urządzeniu w odwrotny sposób.
4. Nie podłączaj akumulatora bezpośrednio do gniazda sieci elektrycznej lub zapalniczki samochodowej.
5. Nie używaj akumulatora do celów innych, niż opisane.
6. Jeśli ładowanie akumulatora nie powiedzie się, nawet po upływie określonego czasu ładowania, natychmiast przerwij ładowanie.

7. Nie poddawaj akumulatora działaniu wysokiej temperatury lub wysokiego ciśnienia, np. poprzez umieszczenie go w kuchence mikrofalowej, suszarce lub pojemniku ciśnieniowym.
8. W przypadku pojawienia się wycieku lub nieprzyjemnego zapachu upewnij się, że akumulator znajduje się z dala od źródeł ognia.
9. Nie używaj akumulatora w miejscach, w których występuje silna elektryczność statyczna.
10. Jeśli w trakcie użytkowania, ładowania lub przechowywania akumulatora pojawi się nieprzyjemny zapach, dojdzie do wycieku, nadmiernego nagrzania, odbarwienia lub odkształcenia bądź jeśli pojawi się jakakolwiek inna nieprawidłowość, akumulator należy natychmiast wyjąć z urządzenia lub ładowarki i zaprzestać jego użytkowania.

UWAGA

1. Jeśli płyn wyciekający z akumulatora dostanie się do oczu, nie pocieraj podrażnionego miejsca. Dokładnie przemyj oczy czystą wodą, np. z kranu, i niezwłocznie skontaktuj się z lekarzem. Jeśli płyn nie zostanie usunięty, może spowodować uszkodzenie wzroku.
2. W przypadku kontaktu płynu z akumulatora ze skórą, natychmiast dokładnie przemyj skórę czystą wodą, np. z kranu. Płyn z akumulatora może spowodować podrażnienie skóry.
3. Jeśli w trakcie pierwszego użycia akumulator nadmiernie się nagrzeje, pojawi się nieprzyjemny zapach bądź jeśli wykryte zostaną ślady rdzy, odbarwienia, odkształcenia lub inne nieprawidłowości, należy zaprzestać jego użytkowania i zwrócić go do dostawcy lub sprzedawcy.

WYMAGANIA TECHNICZNE

Elektronarzędzie

Model		DS14DFL	DS18DFL
Prędkość biegu jałowego (Mała/Duża)		0 – 400 / 0 – 1200 min ⁻¹	0 – 400 / 0 – 1200 min ⁻¹
Zdolność	Wiercenie	Drewno (grubości 18 mm)	30 mm
		Metal (grubości 1,6 mm)	Stal: 12 mm
	Wkręcanie	Śruba do metalu	6 mm
		Śruba do drewna	8 mm (średnica) × 75 mm (długość) (wymaga wstępnego wywiercenia otworu)
Akumulator		BCL1415 Li-ion 14,4 V (1,5 Ah, 4 ogniwi) BCL1430 Li-ion 14,4 V (3,0 Ah, 8 ogniwi) EBL1430 Li-ion 14,4 V (3,0 Ah, 4 ogniwi)	BCL1815 Li-ion 18 V (1,5 Ah, 5 ogniwi) EBM1830 Li-ion 18 V (3,0 Ah, 10 ogniwi)
Waga		1,6 kg	1,7 kg

ŁADOWARKA

Model	UC18YGL / UC18YRL / UC18YFL	UC18YGL2
Napięcie ładowania	7,2 – 18V	
Waga	0,6 kg	0,4 kg

STANDARDOWE WYPOSAŻENIE I PRZYSTAWKI

DS14DFL DS18DFL	① Plus wkrętak (Nr. 2 × 65L)	1
	② Ładowarka (UC18YGL lub UC18YRL lub UC18YFL lub UC18YGL2)	1
	③ Plastikowe pudełko	1

Standardowe akcesoria podlegają zmianom bez uprzedzenia.

- (2) Odnosnie temperatur akumulatora
Temperatury akumulatorów znajdują się w **Tabela 2**.
Przed rozpoczęciem ładowania należy ostudzić nagrzane akumulatory.

Tabela 2 Zasięgi ładowania akumulatorów

Akumulatory	Temperatury ładowania akumulatorów
BCL1415, BCL1430, EBL1430, BCL1815, EBM1830	0°C – 50°C

- (3) Odnosnie okresu ładowania
W zależności od kombinacji ładowarki i akumulatora okres ładowania będzie taki, jak pokazuje **Tabela 3**.

Tabela 3 Okres ładowania (przy 20°C)

Akumulator Ładowarka	UC18YGL	UC18YRL / UC18YFL
BCL1415, BCL1815	Okolo 30 min.	Okolo 20 min.
BCL1430, EBL1430, EBM1830	Okolo 65 min.	Okolo 45 min.

WSKAZÓWKA

Okres ładowania może się zmieniać w zależności od temperatury i napięcia źródła prądu.

4. **Wyłącz wtyczkę przewodu ładowarki z gniazdka**
5. **Mocno trzymając ładowarkę wyjmij akumulator z otworu wsuwowego**

WSKAZÓWKA

Po naładowaniu należy najpierw wyjąć baterie z ładowarki, a następnie schować je w odpowiednim miejscu.

Jak przedłużyć żywotność akumulatora.

- (1) Ładuj akumulatory zanim zostaną całkowicie wyczerpane. Kiedy zorientujesz się że moc akumulatora zmniejszyła się, przestań używać narzędzie i naładuj akumulator. Jeśli będziesz dalej używał narzędzia i prąd się wyczerpie, akumulator może zostać uszkodzony i skrócić się jego żywotność.

- (2) Unikaj ładowania przy wysokich temperaturach. Akumulator bezpośrednio po używaniu narzędzia jest gorący. Jeśli akumulator jest ładowany od razu po użyciu, pogarsza się jakość elektrolitu i skraca żywotność akumulatora. Odstaw akumulator i naładuj go dopiero gdy ostygnie.

UWAGA

- Długotrwałe użytkowanie ładowarki spowoduje jej nagrzanie, co może być przyczyną awarii. Po zakończeniu ładowania odczekaj 15 minut przed rozpoczęciem ładowania kolejnego akumulatora.
- Jeśli ładowany akumulator jest nagrzany (w wyniku użytkowania lub nasłonecznienia), może zaświecić się zielone światło na pilocie. Akumulator nie będzie ładowany. W takim przypadku należy poczekać, aż akumulator ostygnie.
- Kiedy zapali się czerwona migocząca lampka kontrolna ładowarki (co 0,2 sek) sprawdź, czy do otworu instalacyjnego ładowarki nie dostał się jakiś obcy przedmiot i jeśli tak, usuń go. Jeśli nie ma tam obcego przedmiotu, możliwe że akumulator lub ładowarka są uszkodzone. Zanieś je do Autoryzowanego Centrum Obsługi.

<UC18YGL2>

Zanim użyjesz wkrętarko/wiertarki naładuj akumulator według następujących wskazówek.

1. **Podłączyć przewód zasilający ładowarki do gniazda.**
Po włożeniu wtyczki przewodu ładowarki do gniazda lampka kontrolna będzie migać w kolorze czerwonym (co 1 sekundę).
2. **Wprowadź akumulator do otworu wsuwowego ładowarki**
Silnie wepchnij akumulator, ostrożnie go nakierowując aż dotknie dna ładowarki. Zwracaj przy tym uwagę na właściwą bieżunowość (patrz **Rys. 4**).

UWAGA

- Jeśli akumulator zostanie włożony w odwrotnym kierunku, nie tylko uniemożliwi to ładowanie, ale też może spowodować problemy z ładowarką, jak np. zdeformować styki lub otwór wsuwowy.

3. Ładowanie

Po włożeniu akumulatora do ładowarki lampka kontrolna zaświeci się na czerwono. Kiedy akumulator będzie całkowicie naładowany, lampka kontrolna będzie migać na czerwono (co 1 sekundę). (Patrz **Tabela 4**).

- (1) Wskazania lampki kontrolnej są zilustrowane w **Tabela 4**, w zależności od stanu ładowarki lub akumulatora.

Tabela 4

Wskazania lampki kontrolnej			
Lampka kontrolna (czerwona)	Przed ładowaniem	Miga	Pali się przez 0,5 sek. Nie pali się przez 0,5 sek. (Gaśnie na 0,5 sek.)
	W trakcie ładowania	Pali się	Pozostaje zapalona
	Ładowanie skończone	Miga	Pali się przez 0,5 sek. Nie pali się przez 0,5 sek. (Gaśnie na 0,5 sek.)
	Oczekiwanie z powodu przegrzania	Miga	Pali się przez 1 sek. Nie pali się przez 0,5 sek. (Gaśnie na 0,5 sek.)
			Przegrzanie baterii. Ładowanie niemożliwe. (Ładowanie rozpocznie się po schłodzeniu akumulatora)

- (2) Odnośnie temperatur akumulatora
Temperatury akumulatorów znajdują się w **Tabela 5**.
Przed rozpoczęciem ładowania należy ostudzić nagrzane akumulatory.

Tabela 5 Zasięgi ładowania akumulatorów

Akumulatory	Temperatury ładowania akumulatorów
BCL1415, BCL1430, EBL1430, BCL1815, EBM1830	0°C – 50°C

- (3) Odnośnie okresu ładowania
W zależności od kombinacji ładowarki i akumulatora okres ładowania będzie taki, jak pokazuje **Tabela 6**.

Tabela 6 Okres ładowania (przy 20°C)

Akumulator Ładowarka	UC18YGL2
BCL1415, BCL1815	Okolo 40 min.
BCL1430, EBL1430, EBM1830	Okolo 90 min.

WSKAZÓWKA

Okres ładowania może się zmieniać w zależności od temperatury i napięcia źródła prądu.

- 4. Wyłącz wtyczkę przewodu ładowarki z gniazdka**
5. Mocno trzymając ładowarkę wyjmij akumulator z otworu wsuwowego

WSKAZÓWKA

Po naładowaniu należy najpierw wyjąć baterie z ładowarki, a następnie schować je w odpowiednim miejscu.

Jak przedłużyć żywotność akumulatora.

- Ładuj akumulatory zanim zostaną całkowicie wyczerpane. Kiedy zorientujesz się że moc akumulatora zmniejszyła się, przestań używać narzędzie i naładuj akumulator. Jeśli będziesz dalej używał narzędzia i prąd się wyczerpie, akumulator może zostać uszkodzony i skrócić się jego żywotność.
- Unikaj ładowania przy wysokich temperaturach. Akumulator bezpośrednio po używaniu narzędzia jest gorący. Jeśli akumulator jest ładowany od razu po użyciu, pogarsza się jakość elektrolitu i skraca żywotność akumulatora. Odstaw akumulator i naładuj go dopiero gdy ostygnie.

UWAGA

- Długotrwałe użytkowanie ładowarki spowoduje jej nagrzanie, co może być przyczyną awarii. Po zakończeniu ładowania odczekaj 15 minut przed rozpoczęciem ładowania kolejnego akumulatora.
- Jeśli ładowany akumulator jest nagrzany (w wyniku użytkowania lub nasłonecznienia), może zaświecić się zielone światło na pilocie. Akumulator nie będzie ładowany. W takim przypadku należy poczekać, aż akumulator ostygnie.

PRZED ROZPOCZĘCIEM PRACY

- 1. Przygotowanie i sprawdzenie stanowiska pracy**
Upewnij się, stanowisko pracy pozwoli na zastosowanie odpowiednich środków ostrożności.

JAK UŻYWAĆ

- 1. Potwierdzenie położenia pokrętła sprzęgła (patrz Rys. 5)**

Moment obrotowy dokręcania może być regulowany poprzez odpowiednie ustawienie pokrętła sprzęgła.

- (1) Jeżeli urządzenie używane jest jako śrubokręt, ustawij jedną z znajdujących się na pokrętle cyfr „1, 3, 5 ... 22” lub kropek, tak aby odpowiadała symbolowi trójkąta na korpusie zewnętrznym.
- (2) Jeżeli urządzenie jest używane jako wiertarka, ustawij znajdujący się na pokrętle symbol „”, tak aby odpowiadał symbolowi trójkąta na obudowie.

UWAGA

- Pokrętło nie może zostać ustawione w położeniu pośrednim pomiędzy poszczególnymi cyframi „1, 3, 5 ... 22” lub kropkami.
- Nie używać urządzenia z pokrętłem ustawionym między cyfrą „22” a linią w środku symbolu wiercenia. Może to spowodować uszkodzenie urządzenia (patrz **Rys. 6**).

- 2. Regulacja momentu obrotowego dokręcania**

- (1) Moment obrotowy
Moment obrotowy powinien zostać ustawiony w zależności od średnicy śruby. Ustax=nie zbyt dużego momentu obrotowego może spowodować złamanie lub uszkodzenie śruby. Przed przystąpieniem do pracy należy upewnić się, że ustawiona pozycja pokrętła sprzęgła jest odpowiednia dla śruby.

- (2) Wskazanie momentu obrotowego
Moment obrotowy powinien zostać ustawiony w zależności od rodzaju śruby i materiału. Wartość momentu obrotowego sygnalizowana jest znajdującymi się na pokrętle sprzęgła cyframi „1, 3, 5 ... 22” oraz kropkami. Pozycja „1” oznacza najmniejszy moment obrotowy - im większa cyfra, tym większy moment obrotowy (patrz **Rys. 5**).

- (3) Regulacja momentu obrotowego
Przekręcając pokrętło sprzęgła, ustawij jedną z cyfr „1, 3, 5 ... 22” lub kropek, tak aby odpowiadała symbolowi trójkąta na obudowie. Zwiększyć lub zmniejszyć moment obrotowy w zależności od potrzeb.

UWAGA

- Obroty silnika mogą zostać zablokowane, jeżeli urządzenie używane jest jako wiertarka. Podczas pracy z wiertarką należy uważać, aby silnik nie został zablokowany.
- Zbyt duża praca może spowodować złamanie śruby z powodu zbyt mocnego dokręcenia.

- 3. Regulacja prędkości obrotów**

Prędkość obrotów może zostać zmieniona za pomocą przełącznika. Przełącznik powinien być przesuwany w kierunku wskazanym strzałką (patrz **Rys. 7 i 8**). Jeżeli przełącznik jest ustawiony na „LOW” (niska), wiertło obraca się z małą prędkością. Ustawienie „HIGH” (wysoka) oznacza, że wiertło porusza się z dużą prędkością.

UWAGA

- Przed dokonaniem zmiany prędkości obrotów za pomocą przełącznika należy upewnić się, że urządzenie jest wyłączone.
Zmiana prędkości, kiedy silnik pracuje, może spowodować uszkodzenie skrzyni przekładniowej.
- Jeżeli przełącznik znajduje się w pozycji „HIGH” (wysoka), a pokrętło w położeniu „17” lub „22”, może zdarzyć się, że sprzęgło nie zadziała właściwie i silnik zgaśnie. W takim przypadku należy przestawić przełącznik na „LOW” (niska).
- Jeżeli silnik zgaśnie, należy natychmiast wyłączyć urządzenie - w przeciwnym przypadku może nastąpić spalanie silnika lub akumulatora.

- Aby wydłużyć czas eksploatacji akumulatora li-ion, jest on wyposażony w funkcję wyłączania. Silnik wyłączy się w przypadku przeładowania narzędzia. Nie jest to jednak oznaką awarii, ale efekt działania funkcji wyłączania. W takim przypadku należy zwolnić przełącznik narzędzia i wyeliminować przyczynę przeładowania.



4. Zakres i zalecenia użytkowników

Zakres używania do różnego typu zadań w oparciu o konstrukcję mechaniczną urządzenia podany jest w **Tabela 7**.

Tabela 7

Rodzaj pracy		Zalecenia
Wiercenie	Drewno	Używaj do wiercenia.
	Stal	
Wkręcanie	Śruby do metalu	Użyj wkrętaka lub oprawki odpowiednich do średnicy śruby.
	Śruby do drewna	Użyj po wstępnym wywierceniu otworu.

5. Jak dobrać moment obrotowy i prędkość obrotów**Tabela 8**

Rodzaj użytku	Pozycja pokrętła sprzęgła	Wybieranie prędkości obrotów (Pozycja zmieniacza)		
		LOW (mała prędkość)	HIGH (duża prędkość)	
Wkręcanie	Śruba do metalu	1 - 22	Do śrub o średnicy 4 mm lub mniejszych.	Do śrub o średnicy 6 mm lub mniejszych.
	Śruba do drewna	1 - 	Do śrub o średnicy nominalnej 8 mm lub mniejszych. (DS18DFL)	Do śrub o średnicy nominalnej 4,8 mm lub mniejszych. (DS18DFL)
Do śrub o średnicy nominalnej 8 mm lub mniejszych. (DS14DFL)			Do śrub o średnicy nominalnej 3,8 mm lub mniejszych. (DS14DFL)	
Wiercenie	Drewno		Do śrub o średnicy 38 mm lub mniejszych. (DS18DFL)	Do śrub o średnicy 24 mm lub mniejszych. (DS18DFL)
			Do śrub o średnicy 30 mm lub mniejszych. (DS14DFL)	Do śrub o średnicy 12 mm lub mniejszych. (DS14DFL)
	Metal		Do wiercenia wiertłem do metalu.	—————

UWAGA

- Przykłady zestawień pokazane w **Tabela 8** powinny być używane tylko jako standard ogólny. Jako że używa się różnego typu śruby zaciskowe i materiały, w praktyce konieczne jest odpowiednie dobranie ustawień.
- Gdy użyjesz wkrętarki do wkręcania śruby do metalu przy dużej prędkości (HIGH) śruba może zostać uszkodzona lub wiertło może się poluzować z powodu zbyt dużego momentu obrotowego. Używaj wkrętarki przy małej prędkości (LOW) do wkręcania śrub do metalu.

UWAGA

Korzystanie z akumulatora BCL1415, BCL1430, EBL1430, BCL1815, EBM1430 i EBM1830 w niskiej temperaturze (poniżej 0 stopni Celsjusza) może czasami spowodować zmniejszenie momentu obrotowego, czyli siły dokręcania. Jest to zjawisko tymczasowe, sytuacja ponownie będzie normalna, kiedy tylko akumulator rozgrzeje się.

6. Zakładanie i zdejmowanie wiertła

<Dla uchwytu z podwójną tuleją>

(1) Zakładanie wiertła

Po włożeniu wkrętaka do ręcznie zaciskanego uchwytu, chwyć mocno pierścieni i zaciśnij tuleję poprzez obrócenie jej w prawo (w kierunku ruchu wskazówek zegara, jeśli patrzysz z przodu) (Patrz **Rys. 9**).

- Jeśli tuleja rozluźni się w trakcie pracy, zaciśnij ją mocniej. Moment obrotowy zwiększa się gdy tuleja jest mocniej zaciśnięta.

(2) Wyjmowanie wiertła

Chwyć mocno pierścieni i poluzuj tuleję poprzez obrócenie jej w lewo (w kierunku przeciwnym do ruchu wskazówek zegara, jeśli patrzysz z przodu) (Patrz **Rys. 9**).

<Dla uchwytu z pojedynczą tuleją>

(1) Zakładanie wiertła

Poluzuj tuleję poprzez obrócenie jej w lewo (w kierunku przeciwnym do ruchu wskazówek zegara jeśli patrzysz z przodu) by utworzyć zacisk na zaciskowym uchwycie

wiertarskim. Po włożeniu wkrętaka itp. do zaciskowego uchwytu wiertarskiego zakręć tuleję obracając ją w prawo (w kierunku zgodnym z ruchem wskazówek zegara jeśli patrzysz z przodu) (Patrz **Rys. 10**).

- Jeśli tuleja rozluźni się w trakcie pracy, zacisnij ją mocniej. Moment obrotowy zwiększa się gdy tuleja jest mocniej zaciśnięta.
- (2) Wyjmowanie wiertła
Poluzuj tuleję poprzez obrócenie jej w lewo (w kierunku przeciwnym do ruchu wskazówek zegara jeśli patrzysz z przodu) i wyjmij wiertło (Patrz **Rys. 10**).

UWAGA

- Kiedy nie da się już bardziej poluzować tulei użyj imadła lub podobnego przyrządu by przytrzymać wiertło. Ustaw sprzęgło pomiędzy 1 a 11 a następnie przekręć tuleję w obrotową stronę (w lewo) podczas ustawiania sprzęgła. Teraz powinno być łatwo rozluźnić tuleję.

7. Upewnij się, że akumulator jest poprawnie włożony

8. Sprawdzanie kierunku obrotów

Wiertło obraca się w kierunku zgodnym z ruchem wskazówek zegara (jeśli patrzysz z tyłu) gdy wciśniesz prawą stronę (R) przełącznika kierunku obrotów. Aby wiertło obracało się kierunku przeciwnym do ruchu wskazówek zegara wciśnij stronę lewą (L) przełącznika kierunku obrotów (Patrz **Rys. 11**) (Oznaczenia (L) i (R) znajdują się na kadłubie narzędzia).

9. Działanie spustu

- Przyciśnięcie spustu powoduje obroty narzędzia. Kiedy przycisk jest zwolniony, narzędzie się zatrzymuje.
- Prędkość obrotowa wiertarki zależy od stopnia przyciśnięcia przycisku spustu. Prędkość obrotowa jest mała kiedy przełącznik spustu jest lekko przyciśnięty a zwiększa się gdy przyciska się go silniej.

WSKAZÓWKA

- Gdy silnik zaczyna się obracać słychać odgłos bzyczenia; jest to tylko dźwięk, nie uszkodzenie urządzenia.

10. Używanie haka

UWAGA

- Podczas używania haka uważaj, by narzędzie nie upadło. Jeśli narzędzie upadnie, może dojść do wypadku.
- Nie zakładaj końcówek wiertniczych z wyjątkiem wiertaka phillipsa na narzędzie, podczas gdy nosisz narzędzie z hakiem zawieszonym na pasie biodrowym. Noszenie przy pasie urządzeń z dołączonymi ostro zakończonymi częściami typu wiertło może spowodować obrażenia.

Hak może być zainstalowany po prawej lub lewej stronie a kąt może być ustawiony w pięciu pozycjach od 0° do 80°.

- (1) Manipulowanie hakiem
 - (a) Pociągnij hak do siebie w kierunku strzałki (A) i przekręć w kierunku strzałki (B) (**Rys. 12**).
 - (b) Kąt może zostać ustawiony w pięciu pozycjach (0°, 20°, 40°, 60°, 80°).
Ustaw kąt haka w pozycji koniecznej do używania.
- (2) Zmiana pozycji haka

UWAGA

Niecałkowite założenie haka może spowodować obrażenia ciała w trakcie używania.

- (a) Trzymając narzędzie w bezpiecznej pozycji wyjmij śrubkę używając śrubokręta dłutowego lub monety (**Rys. 13**).
- (b) Wyjmij hak i sprężynę (**Rys. 14**).
- (c) Załóż hak i sprężynę po drugiej stronie i mocno przykręć używając śrubki (**Rys. 15**).

WSKAZÓWKA

Zwróć uwagę na pozycję sprężyny. Załóż sprężynę tak, by większa jej średnica znajdowała się po przeciwnej od ciebie stronie (**Rys. 15**).

- (3) Gdy używasz (Haka z obsadą wiertła)

- Zakładanie wiertła
Włóż wiertło z boku i wciśnij mocno, tak aby rowek znajdujący się na wiertle został zaciśnięty w wystającej części elementu mocującego.
- Zdejmowanie wiertła
Mocno trzymając narzędzie wyciągnij wiertło trzymając końcówkę kciukiem (**Rys. 16**).

UWAGA

- Można jedynie użyć wiertak phillipsa w STANDARDOWYM WYPOSAŻENIU Hitachi (Nr 2 × 65L; Nr. kodu 983006). Nie używaj innych wiertel, gdyż mogą się one zsunąć.

11. Używanie oprawy wiertła

UWAGA

- Wiertło powinno być prawidłowo osadzone w odpowiednim miejscu narzędzia. Jeżeli wiertło nie jest prawidłowo osadzone, może wypaść i spowodować obrażenia ciała użytkownika.
- Nie należy używać wiertel o innej długości lub wymiarach niż wiertła o długości 65 mm, dostarczane jako AKCESORIA STANDARDOWE.
Wiertło może wypaść i spowodować obrażenia ciała.
- (1) Wyjmowanie wiertła
Mocno trzymając urządzenie, wysunąć wiertło przytrzymując je kciukiem (**Rys. 17**).
- (2) Zakładanie wiertła
Aby założyć wiertło, należy wykonać w odwrotnej kolejności czynności wykonywane przy wyjmowaniu. Wiertło powinno być włożone równo z lewej i prawej strony, jak pokazano w **Rys. 18**.

KONSERWACJA I INSPEKCJA

1. Inspekcja narzędzia

Ponieważ używanie tępego narzędzia obniża jego wydajność i może spowodować niewłaściwe funkcjonowanie silnika, naostrz lub wymień narzędzie gdy tylko zauważysz że się stępiło.

2. Sprawdzanie śrub mocujących

Regularnie sprawdzaj wszystkie mocujące śruby i upewnij się, że są mocno przykręcone. Jeśli któraś z nich się obluzuje, natychmiast ją przykręć. Zaniedbanie tego może spowodować poważne zagrożenie.

3. Czyszczenie obudowy zewnętrznej

Jeśli wiertarko/wkrętarka się poplamii, wytrzyj ją miękką, suchą szmatką lub szmatką zmoczoną w wodzie z mydłem. Nie używaj rozpuszczalników na bazie chloru, benzyny lub rozpuszczalnika, ponieważ topią one plastik.

4. Przechowywanie

Przechowuj wiertarko/wkrętarkę poza zasięgiem dzieci i w miejscu gdzie temperatura wynosi poniżej 40°C.

5. Lista części zamiennych

UWAGA

Naprawa, modyfikacje i przeglądy narzędzi elektrycznych Hitachi musi być wykonywane przez Autoryzowane Centrum Obsługi Hitachi.

Ta lista części będzie przydatna jeśli zostanie wręczona wraz z narzędziem, gdy zgłosimy się do naprawy lub przeglądu w Autoryzowanym Centrum Obsługi Hitachi.

Podczas użytkowania i konserwacji narzędzi elektrycznych muszą być przestrzegane przepisy i standardy bezpieczeństwa.

MODYFIKACJE

Narzędzia elektryczne Hitachi są ciągle ulepszone i modyfikowane w celu wprowadzania najnowszych osiągnięć nauki i techniki.

W związku z tym pewne części mogą ulec zmianom bez uprzedzenia.

GWARANCJA

Gwarancja na elektronarzędzia Hitachi jest udzielana z uwzględnieniem praw statutowych i przepisów krajowych. Gwarancja nie obejmuje wad i uszkodzeń powstałych z wyniku niewłaściwego użytkowania lub wynikających z normalnego zużycia. W wypadku reklamacji należy dostarczyć kompletne elektronarzędzie do autoryzowanego centrum serwisowego Hitachi wraz z KARTĄ GWARANCYJNĄ znajdującą się na końcu instrukcji obsługi.

WSKAZÓWKA

W związku z prowadzonym przez Hitachi programem badań i rozwoju, specyfikacje te mogą się zmienić w każdej chwili bez uprzedzenia.

Informacja dotycząca poziomu hałasu i wibracji

Mierzone wartości były określone według EN60745 i zadeklarowane zgodnie z ISO 4871.

Zmierzony poziom dźwięku A: 79 dB (A)

Zmierzone ciśnienie akustyczne A: 68 dB (A)

Niepewność KpA: 3 dB (A)

Używaj ochroniacza uszu.

Wartość całkowita wibracji (trójosiowa suma wektorowa), określona zgodnie z postanowieniami normy EN60745.

Wiercenie:

wartość emisji wibracji **a_{h, D}** = 1,5 m/s²

Niepewność K = 1,5 m/s²

OSTRZEŻENIE

- Wartość emisji wibracji podczas pracy narzędzia elektrycznego może różnić się od podanej wartości w zależności od sposobu wykorzystywania narzędzia.
- Aby określić środki bezpieczeństwa wymagane do ochrony operatora zgodnie z szacowaną wartością narażenia na zagrożenie w zależności od rzeczywistych warunków użytkowania (uwzględniając wszystkie etapy cyklu roboczego, a także przerwy w pracy urządzenia oraz praca w trybie gotowości).

SZERSZÁMGÉPEKRE VONATKOZÓ ÁLTALÁNOS BIZTONSÁGI FIGYELMEZTETÉSEK

FIGYELEM

Olvasson el minden biztonsági figyelmeztetést és minden utasítást.

A figyelmeztetések és utasítások be nem tartása áramütést, tüzet és/vagy súlyos sérülést eredményezhet.

Őrizzon meg minden figyelmeztetést és utasítást a jövőbeni hivatkozás érdekében.

A "szerszám gép" kifejezés a figyelmeztetésekben a hálózatról működő (vezetékes) vagy akkumulátorról működő (vezeték nélküli) szerszám gépre vonatkozik.

1) Munkaterületi biztonság

a) Tartsa a munkaterületet tisztán és jól megvilágítva.

A teletszűrt vagy sötét területek vonzzák a baleseteket.

b) Ne üzemeltesse a szerszám gépeket robbanásveszélyes atmoszférában, mint például gyúlékony folyadékok, gázok vagy por jelenlétében.

A szerszám gépek szikrákat keltenek, amelyek meggyújthatják a port vagy gőzöket.

c) Tartsa távol a gyermekeket és körülállókát, miközben a szerszám gépet üzemelteti.

A figyelemelvonás a kontroll elvesztését okozhatja.

2) Érintésvédelem

a) A szerszám gép dugaszoknak meg kell felelniük az aljzatnak.

Soha, semmilyen módon ne módosítsa a dugaszt. Ne használjon semmilyen adapter dugaszt földelt szerszám gépekkel.

A nem módosított dugaszok és a megfelelő aljzatok csökkentik az áramütés kockázatát.

b) Kerülje a test érintkezését földelt felületekkel, mint például csövekkel, radiátorokkal, tűzhelyekkel és hűtőszekrényekkel.

Az áramütés kockázata megnövekszik, ha a teste földelre van.

c) Ne tegye ki a szerszám gépeket esőnek vagy nedves körülményeknek.

A szerszám gépbe kerülő víz növeli az áramütés kockázatát.

d) Ne rongálja meg a vezetéket. Soha ne használja a vezetéket a szerszám gép szállítására, húzására vagy kihúzására.

Tartsa távol a vezetéket a hőtől, olajtól, éles szegélyektől vagy mozgó alkatrészekről.

A sérült vagy összekuszálódott vezetékek növelik az áramütés kockázatát.

e) Szerszám gép szabadban történő üzemeltetése esetén használjon szabadtéri használatra alkalmas hosszabbító kábelt.

A szabadtéri használatra alkalmas kábel használata csökkenti az áramütés kockázatát.

f) Ha elérhetetlen a szerszám gép nyirkos helyen történő használata, használjon maradékáram-készülékkel (RCD) védett táplálást.

Az RCD használata csökkenti az áramütés kockázatát.

3) Személyi biztonság

a) Álljon készenlétben, figyelje, hogy mit tesz, és használja a józan eszét a szerszám gép üzemeltetésekor.

Ne használja a szerszám gépet fáradtan, kábítószert, alkoholt vagy gyógyszer befolyása alatt.

A szerszám gépek üzemeltetése közben egy pillanatnyi figyelmetlenség súlyos személyi sérülést eredményezhet.

b) Használjon személyi védőfelszerelést. Mindig viseljen védőszemüveget.

A megfelelő körülmények esetén használt védőfelszerelés, mint például a porálarca, nem csúszó biztonsági cipő, kemény sisak, vagy hallásvédő csökkenti a személyi sérüléseket.

c) Előzze meg a véletlen elindítást. Győződjön meg arról, hogy a kapcsoló a KI helyzetben van, mielőtt csatlakoztatja az áramforráshoz és/vagy az akkumulátorcsomaghoz, amikor felveszi vagy szállítja a szerszámot.

A szerszám gépek szállítása úgy, hogy az ujjá a kapcsolón van vagy a bekapcsoló helyzetű szerszám gépek áram alá helyezése vonzza a baleseteket.

d) Távolítson el minden állítókulcsot vagy csavarkulcsot, mielőtt bekapcsolja a szerszám gépet.

A szerszám gép forgó részéhez csatlakoztatva hagyott csavarkulcs vagy kulcs személyi sérülést eredményezhet.

e) Ne nyúljon át. Mindenkor álljon stabilan, és őrizze meg egyensúlyát.

Ez lehetővé teszi a szerszám gép jobb ellenőrzését váratlan helyzetekben.

f) Öltözzön megfelelően. Ne viseljen laza ruházatot vagy ékszert. Tartsa távol a haját, ruházatát és kesztyűjét a mozgó részekről.

A laza ruházat, ékszer vagy hosszú haj beakadhat a mozgó részekbe.

g) Ha vannak rendelkezésre bocsátott eszközök a porelszívó és gyűjtő létesítmények csatlakoztatásához, gondoskodjon arról, hogy ezek csatlakoztatva és megfelelően használva legyenek.

A porgyűjtő használata csökkentheti a porhoz kapcsolódó veszélyeket.

4) A szerszám gép használata és ápolása

a) Ne erőltesse a szerszám gépet. Használjon az alkalmazásához megfelelő szerszám gépet.

A megfelelő szerszám gép jobban és biztonságosabban végzi el a feladatot azon a sebességen, amelyre azt tervezték.

b) Ne használja a szerszám gépet, ha a kapcsoló nem kapcsolja azt be és ki.

Az a szerszám gép, amely a kapcsolóval nem vezérelhető, veszélyes és meg kell javítani.

c) Húzza ki a dugaszt az áramforrásból és/vagy az akkumulátorcsomagot a szerszám gépből, mielőtt bármilyen beállítást végez, tartozékokat cserél vagy tárolja a szerszám gépeket.

Az ilyen megelőző biztonsági intézkedések csökkentik a szerszám gép véletlen beindulásának kockázatát.

d) A használaton kívüli szerszám gépeket tárolja úgy, hogy gyermekek ne érhessek el, és ne engedje meg, hogy a szerszám gépet vagy ezeket az utasításokat nem ismerő személyek üzemeltessék a szerszám gépet.

Képzetlen felhasználók kezében a szerszám gépek veszélyesek.

e) A szerszám gépek karbantartása. Ellenőrizze a helytelen beállítást, a mozgó részek elakadása, alkatrészek törése és minden olyan körülmény szempontjából, amelyek befolyásolhatják a szerszám működését.

Ha sérült, használat előtt javíttassa meg a szerszámot.

Sok balesetet a rosszul karbantartott szerszámgépek okoznak.

- f) **A vágószerszámokat tartsa élesen és tisztán.**
Az éles vágóélekkel rendelkező, megfelelően karbantartott vágószerszámok kevésbé valószínűen akadnak el és könnyebben kezelhetők.
- g) **A szerszámgép tartozékait és betétekeit, stb. használja ezeknek az utasításoknak megfelelően, figyelembe véve a munkakörülményeket és a végzendő munkát.**
A szerszámgép olyan műveletekre történő használata, amelyek különböznek a szándékoltaktól, veszélyes helyzetet eredményezhet.

5) Akkumulátoros szerszám használata és ápolása

- a) **Csak a gyártó által előírt töltővel töltsé újra.**
Az akkumulátor-köteg egy típusához alkalmas töltő tűzveszélyt okozhat, ha egy másik akkumulátor-köteggel használják.
- b) **A szerszámgépeket csak kifejezetten arra rendeltetett akkumulátor-kötegekkel használja.**
Bármilyen más akkumulátor-köteg használata sérülés- és tűzveszélyt okozhat.
- c) **Amikor az akkumulátor-köteg nincs használatban, tartsa távol más fémtárgyaktól, mint például iratkapcsoktól, érméktől, kulcsoktól, szegektől, csavaroktól, vagy egyéb kis fémtárgyaktól, amelyek összeköttetést hozhatnak létre egyik csatlakozótól a másikhoz.**
Az akkumulátor csatlakozóinak rövidre zárása égési sérüléseket vagy tüzet okozhat.
- d) **Helytelen körülmények között az akkumulátor folyadékot bocsáthat ki; kerülje az érintkezést. Ha véletlenül érintkezés fordul elő, vízzel öblítse le. Ha a folyadék a szemmel kerül érintkezésbe, keressen orvosi segítséget is.**
Az akkumulátorból kibocsátott folyadék irritációt vagy égéseket okozhat.

6) Javítás

- a) **A szerszámot csak - eredeti cserealkatrészeket használó - szakképzett személyvel javíttassa.**
Igy biztosítható a szerszámgép biztonságos üzemeltetése.

ÓVINTÉZKEDÉS

A gyermekeket és a felügyeletre szoruló személyeket tartsa távol az elektromos szerszámgéptől.

A használaton kívüli szerszámgépeket gyermekektől és felügyeletre szoruló személyektől elzárva kell tartani.

AZ AKKUMULÁTOROS CSAVARHÚZÓ ÉS FŰRŐGÉP HASZNÁLATÁRA VONATKOZÓ ÓVINTÉZKEDÉSEK

1. Az akkumulátort mindig 0°C és 50°C közötti hőmérsékleten töltsé. A 0°C alatt végzett töltés az akkumulátor túltöltését okozhatja, ami veszélyes. Az akkumulátor 50°C fölötti hőmérsékleten nem tölthető. A legmegfelelőbb hőmérséklet a töltéshez 20-25°C.

2. Ha befejezett egy töltést, hagyja az akkumulátortöltőt kb. 15 percig állni, mielőtt másik töltésbe kezd. Ne töltsön kettőnél több akkumulátort egymás után.
3. Ne engedje, hogy a tölthető akkumulátor csatlakoztatására szolgáló nyílásba idegen anyag kerüljön.
4. Soha ne szedje szét a tölthető akkumulátort és az akkumulátortöltőt.
5. Soha ne zárja rövide a tölthető akkumulátort. Az akkumulátor rövidzárlata nagy áramerősséget és magas hőmérsékletet eredményez. Ez égési sérülést, illetve az akkumulátor sérülését okozza.
6. Ne dobja tűzbe a tölthető akkumulátort. A tűzbe dobott tölthető akkumulátor felrobbanhat.
7. Mielőtt a fal, padlózat, vagy a mennyezet vésésébe illetve fűrásába kezdene, győződjön meg róla, hogy nincsenek-e jelen beépített elektromos kábelek vagy vezetékek.
8. Ha az akkumulátor töltés utáni élettartama annyira lerövidül, hogy az gyakorlatilag használhatatlanná válik, vigye vissza az akkumulátort abba a boltba, ahol azt vásárolta. Ne dobja el a kimerült és tölthetetlenül vált akkumulátort.
9. Kimerült és tölthetetlenül vált akkumulátor használata károsíthatja az akkumulátortöltőt.
10. Ne dugjon semmiféle tárgyat az akkumulátortöltő szellőzőnyílásaiba.
Az akkumulátortöltő szellőzőnyílásaiba dugott fém vagy gyúlékony tárgyak elektromos áramütést, vagy az akkumulátortöltő sérülését okozhatják.
11. A kulcs nélküli tokmányba történő befogatáskor húzza a tokmányt megfelelően szorosra. Ha a tokmány nincs meghúzva, a fűrófej kicsúszhat illetve kirepülhet belőle, és ez balesetet idézhet elő.

FIGYELMEZTETÉS A LÍTIUMION AKKUMULÁTORRAL KAPCSOLATOSAN

Ez az akkumulátor kizárólag a fűró-csavarozóhoz van. Soha ne használja semmilyen más nagy igénybevételre méretezett szerszámgéphez (azaz körfűrészhez, lengőfűrészhez, tárcsás köszűrőhöz és kompresszorhoz, stb.).

Az élettartam meghosszabbításához a lítiumion akkumulátor védelmi funkcióval van ellátva a működés leállításához. Az alább leírt 1 - 3. esetben a termék használatakor a motor leállhat, még ha húzza is a kapcsolót. Ez nem meghibásodást jelez, hanem a védelmi funkció eredménye.

1. Amikor az akkumulátorban lemerül a töltés, a motor leáll. Ilyen esetben haladéktalanul fel kell tölteni.
2. Ha az eszköz túl van terhelve, előfordulhat, hogy a motor leáll. Ez esetben oldja a szerszám kapcsolóját és hárítsa el a túlterhelés okát. Ezt követően a gépet ismét használhatja.
3. Ha az akkumulátor a túlterhelt munka mellett túllelegszik, az akkumulátor árama megállhat. Ebben az esetben hagyja abba az akkumulátor használatát és hagyja lehűlni az akkumulátort. Ezután ismét használhatja.

Kérjük, vegye figyelembe az alábbi figyelmeztetéseket és biztonsági tudnivalókat.

FIGYELMEZTETÉS

Az akkumulátor szivárgásának, felforrósodásának, füst képződésének, illetve a robbanás vagy tűz keletkezésének megelőzése érdekében kérjük, tartsa be az alábbi óvintézkedéseket.

- Ne bontsa meg az akkumulátor burkolatát hegyes tárggyal, például tüvel, ne üssön rá kalapáccsal, ne álljon rá, ne ejtse le, és ne tegye ki erős fizikai behatásnak.
- Ne használjon láthatóan sérült vagy deformálódott akkumulátort.
- Ne használja az akkumulátort fordított polaritással.
- Ne csatlakoztassa az akkumulátort közvetlenül az elektromos csatlakozóaljzathoz vagy szivargyújtó-csatlakozóhoz.
- Az akkumulátort kizárólag rendeltetése szerint használja.
- Azonnal állítsa le az akkumulátor töltését, ha a töltés az előírt töltési idő után sem sikeres.
- Ne tegye ki az akkumulátort magas hőmérsékletnek vagy nyomásnak. Ne helyezze az akkumulátort mikrohullámú sütőbe, szárítógépbe vagy nagynyomású konténerbe.
- Az akkumulátort tartsa tűztől távol, ha szivárgást vagy áporodott szagot észlel.

- Ne használja az akkumulátort erős statikus elektromosság közelében.
- Azonnal vegye ki az akkumulátort a készülékből vagy a töltőből, és hagyja abba annak használatát, ha szivárgást, áporodott szagot, felforrósodást, elszíneződést vagy deformációt észlel.

FIGYELEM

- Ha az akkumulátorból szivárgó sav szembe jutna, semmiképpen ne dörzsölje, hanem öblítse ki folyó vízzel, és azonnal forduljon orvoshoz. Kezelés nélkül a folyadék látáskárosodást okozhat.
- Ha a folyadék bőrrel vagy ruházatával érintkezik, azonnal mossa le folyó vízzel. A folyadék irritálhatja a bőrt.
- Ne használja az akkumulátort, és vigye azt vissza a kereskedőhöz, ha az első alkalommal való használatkor rozsdásodást, áporodott szagot, felforrósodást, elszíneződést, deformációt vagy egyéb rendellenességet észlel.

MŰSZAKI ADATOK

KÉZISZERSZÁM

Típus		DS14DFL	DS18DFL
Terheletlen sebesség (Alacsony-Magas)		0 – 400 / 0 – 1200 perc ⁻¹	0 – 400 / 0 – 1200 perc ⁻¹
Kapacitás	Fúrás	Fa (18 mm vastag)	30 mm
		Fém (1,6 mm vastag)	Acél: 12 mm
	Behajtás	Gépcsavar	6 mm
		Facsar	8 mm (átm.) × 75 mm (hossz) (Vezetőfurat szükséges)
Tölthető akkumulátor		BCL1415 Li-ion 14,4 V (1,5 Aó, 4 cella) BCL1430 Li-ion 14,4 V (3,0 Aó, 8 cella) EBL1430 Li-ion 14,4 V (3,0 Aó, 4 cella)	BCL1815 Li-ion 18 V (1,5 Aó, 5 cella) EBM1830 Li-ion 18 V (3,0 Aó, 10 cella)
Súly		1,6 kg	1,7 kg

AKKUMULÁTORTÖLTŐ

Típus	UC18YGL / UC18YRL / UC18YFL	UC18YGL2
Töltőfeszültség	7,2 – 18V	
Súly	0,6 kg	0,4 kg

STANDARD TARTOZÉKOK

DS14DFL DS18DFL	① Plusz behajtófej (No 2 × 65L)	1
	② Akkumulátortöltő (UC18YGL vagy UC18YRL vagy UC18YFL vagy UC18YGL2)	1
	③ Műanyag tok	1

A standard tartozékok előzetes bejelentés nélkül változhatnak.

OPCIONÁLIS TARTOZÉKOK (külön beszerezhetők)

- Akkumulátor (BCL1415, BCL1430, EBL1430) (DS14DFL-höz)

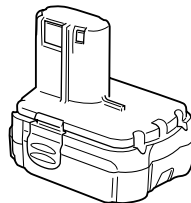

2. Akkumulátor (BCL1815, EBM1830) (DS18DFL-höz)

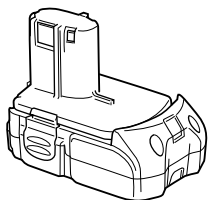

Az opcionális tartozékok előzetes bejelentés nélkül változhatnak.

ALKALMAZÁSOK

- Gépcsavarak, facsavarak, menetvágók, stb. be- és kicsavarása.
- Különböző fémanyagok fúrása.
- Különböző faanyagok fúrása.

AZ AKKUMULÁTOR KIVÉTELE/BEHELYEZÉSE

1. Az akkumulátor kivétele

Tartsa szorosan a markolatot, és nyomja be az akkumulátor reteszét az akkumulátor eltávolításához (lásd **1.** és **2. Ábrák**).

FIGYELEM

Soha ne zárja rövidre az akkumulátort.

2. Az akkumulátor behelyezése

Illessze helyére az akkumulátort, a megfelelő polarításokat betartva (lásd **2. Ábra**).

1. Táblázat

		A jelzőlámpa jelzései		
Töltési állapot lámpa (vörös)	Töltés előtt	Villog	Kigyullad 0,5 mp.-ig. Elalszik 0,5 mp.-ig (Nem világít 0,5 mp.-ig)	/
	Töltés közben	Világít	Folyamatosan világít	
	Töltés befejeződött	Villog	Kigyullad 0,5 mp.-ig. Elalszik 0,5 mp.-ig (Nem világít 0,5 mp.-ig)	
	Nem lehetséges a töltés		Kigyullad 0,1 mp.-ig. Elalszik 0,1 mp.-ig (Nem világít 0,1 mp.-ig)	
Túlmelegedés lámpa (zöld)	Túlmelegedési készenlét	Világít	Folyamatosan világít	Az akkumulátor túlmelegedett. Nem lehet tölteni. (A töltés akkor kezdődik, amikor az akkumulátor lehűl)

MEGJEGYZÉS: Az akkumulátor lehűtéséhez való készenlét esetén az UC18YRL a túlmelegedett akkumulátort hűtőventilátorral hűti.

TÖLTÉS

<UC18YGL, UC18YRL, UC18YFL>

A beható/fúrógép használata előtt tölts fel az akkumulátort a következők szerint:

1. Csatlakoztassa az akkumulátortöltő tápkábelét a dugaszolóaljzathoz.

Amikor csatlakoztatja az akkumulátortöltő dugaszát egy dugaszolóaljzathoz, a töltési állapotot jelző lámpa vörösen villogni fog. (1 másodperces időközökkel).

2. Helyezze az akkumulátort az akkumulátortöltőbe.

A megfelelő irány betartásával helyezze be szorosan az akkumulátort az akkumulátortöltőbe, hogy az érintkezők az akkumulátortöltő alját érintsék, és ellenőrizze a polarításokat az **3. Ábrán** látható módon.

FIGYELEM

○ Ha az akkumulátorok fordítva lettek behelyezve az akkumulátortöltőbe, akkor nemcsak a töltés válik lehetetlenné, hanem az az akkumulátortöltő meghibásodását, pl. a töltőérintkezők deformálódását is okozhatja.

3. Töltés

Amikor akkumulátort helyez az akkumulátortöltőbe, a töltési állapot lámpa folyamatosan vörösen világít.

Amikor az akkumulátor teljesen feltöltődött, a jelzőlámpa piros színnel villogni kezd (1 másodperces időközönként) (Lásd az **1. Táblázat**).

(1) A jelzőlámpa jelzései

A jelzőlámpa jelzései az akkumulátortöltő illetve az akkumulátor állapotának megfelelően az **1. Táblázat** tartalmazza.

- (2) A tölthető akkumulátor hőmérsékletével kapcsolatos megjegyzések
Az újratölthető akkumulátorok hőmérsékletét a **2. Táblázat** mutatja, a felforrósodott akkumulátorokat újratöltés előtt egy kis ideig hűteni kell.

2. Táblázat Akkumulátorok töltési tartományai

Tölthető akkumulátorok	Hőmérséklet, amelyen az akkumulátor újra tölthető
BCL1415, BCL1430, EBL1430, BCL1815, EBM1830	0°C – 50°C

- (3) A töltési idővel kapcsolatos megjegyzések
Az akkumulátortöltő és az akkumulátor kombinációjától függően a töltési idők a **3. Táblázat** szereplők lesznek.

3. Táblázat Töltési idő (20°C-on)

Akkumulátor kódjainak száma	UC18YGL	UC18YRL / UC18YFL
BCL1415, BCL1815	Kb. 30 perc	Kb. 20 perc
BCL1430, EBL1430, EBM1830	Kb. 65 perc	Kb. 45 perc

MEGJEGYZÉS

A töltési idő a hőmérséklettel és a hálózati feszültségtől függően változhat.

4. **Húzza ki a hálózati csatlakozószinórt a dugaszolóaljzatból**

5. **Tartsa szilárdan kézben az akkumulátortöltőt, és húzza ki belőle az akkumulátort**

MEGJEGYZÉS

Töltés után először húzza ki az akkumulátorokat a töltőből, azután tartsa megfelelően az akkumulátorokat.

Hogyan érhető el, hogy az akkumulátorok tovább tartsanak.

- (1) Az akkumulátorokat teljes lemerülésük előtt tölts fel. Amikor érzi, hogy a kéziszerszám teljesítménye gyengül, ne használja azt tovább, hanem tölts fel az akkumulátort. Amennyiben tovább használja a gyengülő erejű szerszámot és teljesen lemeríti azt, az akkumulátor megsérülhet és élettartama emiatt lerövidülhet.
- (2) Kerülje a magas hőmérsékleten történő töltést
A tölthető akkumulátor közvetlenül használat után forró lesz. Ha egy ilyen akkumulátort közvetlenül a használat

után tölteni kezd, akkor annak belső vegyi anyaga bomlásnak indul, és az akkumulátor élettartama lerövidül. Hagyja az akkumulátort hűlni egy darabig, és csak akkor tölts fel, ha teljesen lehűt.

FIGYELEM

- Folyamatos használat során az akkumulátortöltő felmelegszik, ez okozza a meghibásodásokat. Amikor a töltés befejeződött, a következő töltésig várjon 15 percet.
- Ha az akkumulátort használata vagy a nap sugárzása miatt meleg állapotban tölti fel, az ellenőrző lámpa zölden világíthat. Az akkumulátor nem töltődik fel. Ilyen esetben hagyja, hogy az akkumulátor töltés előtt lehűljön.
- Ha a jelzőlámpa piros színnel villog (0,2 másodperces időközönként), akkor ellenőrizze hogy nincs-e valamilyen idegen tárgy az akkumulátortöltőnek az akkumulátor behelyezésére szolgáló nyílásában, és távolítsa el onnan az esetleges idegen tárgyakat. Ha nincs a nyílásban idegen tárgy, akkor lehetséges, hogy vagy az akkumulátor, vagy az akkumulátortöltő meghibásodott. Vigye őket szakszervizbe.

<UC18YGL2>

A behajtó/fúrógép használata előtt tölts fel az akkumulátort a következők szerint:

1. **Csatlakoztassa az akkumulátortöltő tápkábelét a dugaszolóaljzathoz.**

Amikor csatlakoztatja az akkumulátortöltő dugaszát egy dugaszolóaljzathoz, a töltési állapotot jelző lámpa vörösen villogni fog. (1 másodperces időközökkel)

2. **Helyezze az akkumulátort az akkumulátortöltőbe.**

A megfelelő irány betartásával helyezze be szorosan az akkumulátort az akkumulátortöltőbe, hogy az érintkezők az akkumulátortöltő alját érintsék, és ellenőrizze a polaritásokat az **4. Ábrán** látható módon.

FIGYELEM

- Ha az akkumulátorok fordítva lettek behelyezve az akkumulátortöltőbe, akkor nemcsak a töltés válik lehetetlenné, hanem az az akkumulátortöltő meghibásodását, pl. a töltőérintkezők deformálódását is okozhatja.

3. Töltés

Amikor akkumulátort helyez az akkumulátortöltőbe, a töltési állapot lámpa folyamatosan vörösen világít.

Amikor az akkumulátor teljesen feltöltődött, a jelzőlámpa piros színnel villogni kezd. (1 másodperces időközökkel) (Lásd az **4. Táblázat**)

- (1) A jelzőlámpa jelzései

A jelzőlámpa jelzéseit az akkumulátortöltő illetve az akkumulátor állapotának megfelelően az **4. Táblázat** tartalmazza.

4. Táblázat

A jelzőlámpa jelzései				
Jelzőlámpa (vörös)	Töltés előtt	Villog	Kigyullad 0,5 mp.-ig. Elalszik 0,5 mp.-ig (Nem világít 0,5 mp.-ig)	Az akkumulátor túlelegetett. Nem lehet tölteni. (A töltés akkor kezdődik, amikor az akkumulátor lehűl)
	Töltés közben	Világít	Folyamatosan világít	
	Töltés befejeződött	Villog	Kigyullad 0,5 mp.-ig. Elalszik 0,5 mp.-ig (Nem világít 0,5 mp.-ig)	
	Túlelegetési készlet	Villog	Kigyullad 1 mp.-ig. Elalszik 0,5 mp.-ig (Nem világít 0,5 mp.-ig)	

- (2) A tölthető akkumulátor hőmérsékletével kapcsolatos megjegyzések

Az újratölthető akkumulátorok hőmérsékletét a **5. Táblázat** mutatja, a felforrósodott akkumulátorokat újratöltés előtt egy kis ideig hűteni kell.

5. Táblázat Akkumulátorok töltési tartományai

Tölthető akkumulátorok	Hőmérséklet, amelyen az akkumulátor újra tölthető
BCL1415, BCL1430, EBL1430, BCL1815, EBM1830	0°C – 50°C

- (3) A töltési idővel kapcsolatos megjegyzések
Az akkumulátortöltő és az akkumulátor kombinációjától függően a töltési idők a **6. Táblázat** szereplők lesznek.

6. Táblázat Töltési idő (20°C-on)

Akkumulátor kódowarka	UC18YGL2
BCL1415, BCL1815	Kb. 40 perc
BCL1430, EBL1430, EBM1830	Kb. 90 perc

MEGJEGYZÉS

A töltési idő a hőmérséklettől és a hálózati feszültségtől függően változhat.

- 4. Húzza ki a hálózati csatlakozószinórt a dugaszolóaljzatból**

- 5. Tartsa szilárdan kézben az akkumulátortöltőt, és húzza ki belőle az akkumulátort**

MEGJEGYZÉS

Töltés után először húzza ki az akkumulátorokat a töltőből, azután tartsa megfelelően az akkumulátorokat.

Hogyan érhető el, hogy az akkumulátorok tovább tartsanak.

- (1) Az akkumulátorokat teljes lemerülésük előtt tölts fel. Amikor érzi, hogy a kéziszerszám teljesítménye gyengül, ne használja azt tovább, hanem tölts fel az akkumulátort.
Amennyiben tovább használja a gyengülő erejű szerszámot és teljesen lemeríti azt, az akkumulátor megsérülhet és élettartama emiatt lerövidülhet.
- (2) Kerülje a magas hőmérsékleten történő töltést
A tölthető akkumulátor közvetlenül használat után forró lesz. Ha egy ilyen akkumulátort közvetlenül a használat után tölteni kezd, akkor annak belső vegyi anyaga bomlásnak indul, és az akkumulátor élettartama lerövidül. Hagyja az akkumulátort hűlni egy darabig, és csak akkor tölts fel, ha teljesen lehűt.

FIGYELEM

- Folyamatos használat során az akkumulátortöltő felmelegszik, ez okozza a meghibásodásokat. Amikor a töltés befejeződött, a következő töltésig várjon 15 percet.
- Ha az akkumulátort használata vagy a nap sugárzása miatt meleg állapotban tölti fel, az ellenőrző lámpa zölden világíthat. Az akkumulátor nem töltődik fel. Ilyen esetben hagyja, hogy az akkumulátor töltés előtt lehűljön.

AZ ÜZEMELÉS ELŐTTI ÓVINTÉZKEDÉSEK

1. A munkahely elrendezése és ellenőrzése

Az előzetes óvintézkedések betartásával ellenőrizze, hogy a munkahely megfelel-e a követelményeknek.

A KÉSZÜLÉK HASZNÁLATA

1. Győződjön meg a befogó szorító helyzetéről (lásd 5. Ábra)

Az egység meghúzási nyomatéka a befogó szorító helyzete szerint szabályozható, amelyre a befogó szorító beállításra került.

- (1) Amikor az egységet csavarhúzóként használja, állítsa egy vonalba az „1, 3, 5 ... 22” számok egyikét a befogó szorítón, vagy a pontokat a külső házon levő háromszög alakú jellel.
- (2) Amikor az egységet fúróként használja, a befogó szorító „▲” fúró jelét állítsa egy vonalba a háromszög alakú jellel a külső házon.

VIGYÁZAT

- A befogó szorító nem állítható az „1, 3, 5 ... 22” számok vagy a pontok közé.
- Ne használja a befogó szorító „22” száma és a fúró jel közepénél levő vonal között álló módon. Ha így tesz, az károsodást okozhat (lásd 6. Ábra).

2. Meghúzási nyomaték besabályozása

- (1) Meghúzási nyomaték
A meghúzási nyomaték intenzitását tekintve meg kell felelnie a csavar átmérőjének. Túl erős nyomaték használata esetén a csavarfej eltörhet vagy megsérülhet. Győződjön meg róla, hogy a befogó szorító helyzetét a csavar átmérője szerint szabályozta be.
- (2) Meghúzási nyomaték jelzése
A meghúzási nyomaték a csavar típusától és a meghúzendő anyagtól függ.
Az egység a meghúzási nyomatékot a befogó szorítón levő „1, 3, 5 ... 22” számokkal és egy ponttal jelzi. A meghúzási nyomaték az „1” pozíciónál a leggyengébb, és a legmagasabb számnál a legerősebb (lásd 5. Ábra).
- (3) A meghúzási nyomaték besabályozása
Forgassa a befogó szorítót és hozza egy vonalba a befogó szorítón levő „1, 3, 5 ... 22” számokat vagy a pontokat a külső házon levő háromszög alakú jellel. Szabályozza be a befogó szorítót a gyenge vagy az erős nyomaték irányába aszerint, hogy milyen nyomatékra van szüksége.

VIGYÁZAT

- Reteszelni lehet, hogy a motor forgása ne szűnjön meg, amikor az egységet fúróként használja. Amikor a behajtó fúrot üzemelteti, vigyázzon, hogy ne reteszelve a motort.
- A túl hosszú kalapálás a csavar törését okozhatja a túlzott meghúzás következtében.

3. Forgási sebesség megváltoztatása

A forgási sebesség megváltoztatásához működtesse a kapcsológombot. Mozgassa a kapcsológombot a nyíl irányába (lásd 7. és 8. Ábra).

„LOW” (ALACSONY) helyzetbe állított kapcsológomb esetén a fűró alacsony fordulatszámmal. „HIGH” (MAGAS) helyzetbe állításkor a fűró magas fordulatszámmal forog.

VIGYÁZAT

- Amikor a kapcsológombbal megváltoztatja a forgási sebességet, győződjön meg róla, hogy a kapcsoló kikapcsolt helyzetben van.
A fordulatszám megváltoztatása a motor forgása közben károsítja a fogaskerekeket.
- Amikor a kapcsológombot „HIGH” (magas fordulatszám) állásba állítja, és a befogó szorító helyzete „17” vagy „22”, megtörténhet, hogy a befogó nem akad be és a motor reteszeli. Ilyen esetben állítsa a kapcsológombot „LOW” (alacsony fordulatszám) állásba.

- Ha a motor reteszeli, azonnal kapcsolja ki az áramot. Ha a motor egy időre reteszeli, a motor vagy az akkumulátor leég.
- Az élettartam meghosszabbításához a lítiumion akkumulátor védelmi funkcióval van ellátva a működés leállításához. Ezért ha az eszköz túl van terhelve, előfordulhat, hogy a motor leáll. Ez azonban nem meghibásodást jelez, hanem a védelmi funkció eredménye. Ez esetben oldja a szerszám kapcsolóját és hárítsa el a túlterhelés okát.

4. Javasolt alkalmazási területek



A készülék felépítése alapján a különböző típusú munkavégzésre a 7. Táblázat található javaslatok.

7. Táblázat

Munka		Javaslatok
Fúrás	Fa	Fúrásra használható.
	Acél	
Behajtás	Gépcsavar	Használjon a csavar átmérőjének megfelelő csavarhúzófejet vagy csavarkulcs feltétet.
	Facsavar	Előzetes vezetőfurat fúrása után használja.

5. A meghúzó nyomaték és fordulatszám kiválasztása

8. Táblázat

Alkalmazás		Tokmánytárcsa állása	Fordulatszám kiválasztás (A váltógomb helyzete)	
			LOW (Alacsony fordulatszám)	HIGH (Magas fordulatszám)
Behajtás	Gépcsavar	1 – 22	4 mm-es, vagy kisebb csavarokhoz.	6 mm-es, vagy kisebb csavarokhoz.
	Facsavar	1 – 	8 mm-es, vagy kisebb névleges átmérőjű csavarokhoz. (DS18DFL) 8 mm-es, vagy kisebb névleges átmérőjű csavarokhoz. (DS14DFL)	4,8 mm-es, vagy kisebb névleges átmérőjű csavarokhoz. (DS18DFL) 3,8 mm-es, vagy kisebb névleges átmérőjű csavarokhoz. (DS14DFL)
Fúrás	Fa		38 mm-es, vagy kisebb átmérőkhöz. (DS18DFL) 30 mm-es, vagy kisebb átmérőkhöz. (DS14DFL)	24 mm-es, vagy kisebb átmérőkhöz. (DS18DFL) 12 mm-es, vagy kisebb átmérőkhöz. (DS14DFL)
	Fém		Fémmegmunkáló fúróhegygel történő fúráshoz.	_____

FIGYELEM

- **Az 8. Táblázat** feltüntetett kiválasztási példákat általános iránymutatóként kell figyelembe venni. Mivel a mindennapi munkavégzések során különböző típusú csavarok és különböző féle anyagok használatosak, ezért természetesen megfelelő beállítások szükségesek.
- Ha a behajtó/fűrőgépet HIGH (magas fordulatszám) beállítással használja gépcsavarhoz, az a csavar sérülését vagy a behajtófej kilazulását okozhatja, a túl magas meghúzó nyomaték miatt. Gépcsavarhoz a készüléket mindig LOW (alacsony fordulatszám) beállítással kell használni.

MEGJEGYZÉS

Az BCL1415, BCL1430, EBL1430, BCL1815, EBM1430 és EBM1830 típusú akkumulátor használata hidegben (0°C alatti hőmérsékleten) egyes esetekben a meghúzási nyomaték gyengülését és a meghúzások számának csökkenését okozhatja. Ez azonban csupán ideiglenes jelenség, amely az akkumulátor felmelegedésével megszűnik.

6. A szerszámhegy be- és kiszérése

<Kétmenetes tokmány esetén>

- (1) A fűrőhegy behelyezése
A behajtófej stb. a kulcs nélküli fűrőtokmányba helyezése után erősen markolja meg a gyűrűt és szorítja meg a karmantyút annak jobbra fordításával (előlnézetből az óramutató járásával megegyező irányba) (Lásd a **9. Ábrát**).

- Ha a készülék üzemelése közben fellazul a karmantyú, húzza meg újra. A karmantyú újra meghúzásakor a szorítóerő erősebbé válik.

- (2) A szerszámhegy kiszérése

Erősen markolja meg a gyűrűt és lazítsa meg a karmantyút annak balra fordításával (előlnézetből az óramutató járásával ellentétes irányba) (Lásd a **9. Ábrát**).

<Egymenetes tokmány esetén>

- (1) A szerszámhegy beszerelése

Balra (előlről nézve az óramutató járásával ellentétes irányba) elforgatva lazítsa fel a karmantyút, hogy kinyíljon a kulcs nélküli tokmány befogópofája. Dugja be a megfelelő szerszámhegyet a kulcs nélküli tokmányba, majd húzza meg a karmantyút jobbra (előlről nézve az óramutató járásával megegyező irányba) elforgatva (Lásd **10. Ábra**).

- Ha a készülék üzemelése közben fellazul a karmantyú, húzza meg újra. A karmantyú újra meghúzásakor a szorítóerő erősebbé válik.

- (2) A szerszámhegy kisérelése

Balra (előlről nézve az óramutató járásával ellentétes irányba) elforgatva lazítsa fel a karmantyút, majd vegye ki a szerszámhegyet, stb. (Lásd **10. Ábra**).

FIGYELEM

- Amennyiben nem lehet fellazítani a karmantyút, szilárdan fogassa be a szerszámhegyet satuba vagy hasonló rögzítőeszközbe. Állítsa a tengelykapcsolót 1 és 11 közötti állásba, és a tengelykapcsoló működésében közben fordítsa el a lazítás irányába (balra) a karmantyút. Ekkor a karmantyú könnyen fellazíthatóvá válik.

7. Ellenőrizze, hogy az akkumulátor megfelelően a helyére legyen helyezve

8. Ellenőrizze a forgási irányt

A választógomb „R” (JOB) oldalának megnyomására a szerszámhegy az óramutató járásával megegyező irányban fogor (hátról nézve). A választógomb „L” (BAL) állásának megnyomására a szerszámhegy az

óramutató járásával ellentétes irányba fog forogni (Lásd **11. Ábra**) (Az (L) illetve (R) jelek a készülék testén vannak bejelölve).

9. A kapcsoló működésének

- A kapcsoló ravasz meghúzásakor a szerszám fogorni kezd. A ravasz elengedésekor a szerszám megáll.
- A fűrőgép forgási sebessége a ravasz meghúzásának mértékével szabályozható. A ravasz enyhe meghúzásakor a fordulatszám alacsony, a meghúzás fokozásával pedig egyre magasabb lesz.

MEGJEGYZÉS

- A motor forgásának elkezdése előtt zümmögő hang hallható. Ez csupán a gép hangja, és nem hibát jelez.

10. A kampó használata

FIGYELEM

- A kampó használata során ügyeljen arra, nehogy a szerszám leessen. A szerszám leesése balesetet okozhat.
- A szerszámba keresztfejes (Phillips) csavarhúzóhegyen kívül semmilyen más szerszámhegy ne legyen befogatva, ha a szerszámot a kampónál fogva övre akasztva hordozza. A szerszám kampónál fogva övre akasztva történő hordozásakor a szerszámba fogatott éles vagy hegyes szerszámhegyek, pl. fűrőhegyek balesetet okozhatnak.

A kampó akár a bal, akár a jobb oldalra felszerelhető, és annak szöge 5 lépésben állítható, 0° és 80° között.

- (1) A kampó kezelése

- (a) Az (A) nyíl irányában húzza ki maga felé a kampót, és fordítsa el a (B) nyíl irányába (**12. Ábra**).
- (b) A szög 5 állásban állítható be (0°, 20°, 40°, 60°, 80°). Állítsa be a kampó szögét a használathoz kívánt helyzetbe.

- (2) A kampó helyzetének átváltása

FIGYELEM

A kampó nem megfelelő beállítása személyi sérülést okozhat a használat során.

- (a) Szorosan tartsa meg a fő egységet, és laposfejű csavarhúzóval vagy egy érme segítségével távolítsa el a csavart (**13. Ábra**).
- (b) Vegye le a kampót és a rúgót (**14. Ábra**).
- (c) Szerelje fel a kampót és a rúgót a másik oldalra, és szorosan rögzítse a csavarral (**15. Ábra**).

MEGJEGYZÉS

Ügyeljen a rúgó irányára. A rúgót úgy szerelje be, hogy annak nagyobb átmérőjű része Öntől távolabb essen (**15. Ábra**).

- (3) A szerszámhegy-tartó használata <Szerszámhegy-tartóval ellátott kampónál>

- A szerszámhegy beillesztése
Csusztagassa el a fűrőhegyet oldalról, azután szorosan helyezze be, amíg a fűrőhegyen levő horony nem rögzül a kapocs kiemelkedő szakaszában.

- A szerszámhegy kiemelése
Szilárdan tartsa meg a fő egységet, és húzza kifelé a hüvelykujjával megtartott szerszámhegyet (**16. Ábra**).

FIGYELEM

- Kizárólag a Hitachi STANDARD TARTOZÉKOK közé tartozó Phillips csavarhúzófej használható (No. 2 x 65L; Kódszáma: 983006). Ne használjon más szerszámfejeket, mert azok kilazulhatnak.

11. A fűrőfej rögzítő használata

FIGYELEM

- Helyezze be a fűrőfejet a megjelölt helyre a szerszámba. Ha a szerszámot nem megfelelően behelyezett fűrőfejjel használja, a fűrőfej kieshet és testi sérülést okozhat.

- Ne helyezzen be a plusz behajtófejtől (65 mm hosszú), mely a STANDARD KIEGÉSZÍTŐK része eltérő hosszúságú, méretű vagy dimenziójú fűrőfejet. A fűrőfej kieshet és testi sérülést okozhat.
- (1) A fűrőfej eltávolítása
Szorosan tartsa meg a fő egységet és a hegyénél fogva húzza ki a fűrőfejet (17. Ábra).
- (2) A fűrőfej behelyezése
A fűrőfejet az eltávolítással ellentétes módon helyezze be. Helyezze be a fűrőfejet úgy, hogy a jobb és a bal oldal egyenlő legyen, a 18. Ábra látható módon.

KARBANTARTÁS ÉS ELLENŐRZÉS

1. A szerszám ellenőrzése

Mivel a tompa élő szerszámok használata csökkenti a munka hatékonyságát és a motor meghibásodását okozhatja, ezért azonnal élezze meg a szerszámhegyet, ha kopást észlel rajta.

2. A rögzítőcsavarok ellenőrzése

Rendszeresen ellenőrizze az összes rögzítőcsavart, és ügyeljen rá, hogy azok megfelelően meg legyenek húzva. Ha valamelyik csavar ki lenne lazulva, azonnal húzza meg. Ennek elmulasztása súlyos veszéllyel járhat.

3. A kéziszerszám külső tisztítása

Ha a behajtó/fűrőgép beszennyeződött, törölje le puha, száraz, vagy szappanos vízzel megnedvesített rongydarabbal.

Ne használjon klórtartalmú oldószereket, benzint, vagy higítót, mert ezek oldják a műanyagokat.

4. Tárolás

A behajtó/fűrőgépet olyan helyen tárolja, ahol a hőmérséklet 40°C alatt van, és ahol gyermekek nem férhetnek hozzá a kéziszerszámhoz.

5. Szervizelési alkatrészlista

FIGYELEM

A Hitachi kéziszerszámok javítását, módosítását, illetve ellenőrzését kizárólag Hitachi szakszervizben szabad elvégeztetni.

Ez az alkatrészlista a szerszám javításra vagy egyéb karbantartásra egy Hitachi szakszervizbe történő bevitelkor jelent segítséget.

A kéziszerszámok üzemeltetése és karbantartása során be kell tartani az adott országban érvényes biztonsági előírásokat és szabványokat.

MÓDOSÍTÁSOK

A Hitachi kéziszerszámok állandó tökéletesítéseken mennek át, hogy alkalmazni tudják a legújabb műszaki fejlesztések eredményeit.

Éppen ezért egyes alkatrészek előzetes bejelentés nélkül megváltozhatnak.

GARANCIA

A Hitachi Power Tools szerszámokra a törvényes/országos előírásoknak megfelelő garanciát vállalunk. A garancia nem vonatkozik a helytelen vagy nem rendeltetésszerű használatból, továbbá a normál mértékűnek számító elhasználódásból, kopásból származó meghibásodásokra, károkra. Reklamáció esetén kérjük, küldje el a - nem szétszerelt - szerszámot a kezelési útmutató végén található GARANCIA BIZONYLATTAL együtt a hivatalos Hitachi szervizközpontba.

MEGJEGYZÉS

A HITACHI folyamatos kutatási és fejlesztési programja következtében az itt szereplő műszaki adatok előzetes bejelentés nélkül változhatnak.

A környezeti zajra és vibrációra vonatkozó információk

A mért értékek az EN60745 szabványnak megfelelően kerültek meghatározásra és az ISO 4871 alapján kerülnek közzétételre.

Mért A hangteljesítmény-szint: 79 dB (A)

Mért A hangnyomás-szint: 68 dB (A)

Bizonytalanság KpA: 3 dB (A)

Viseljen hallásvédelmi eszközt.

VEN60745 szerint meghatározott rezgési összetértek (háromtengelyű vektorösszeg).

Fúrás:

Rezgési kibocsátási érték **a_h, D** = 1,5 m/s²

Bizonytalanság K = 1,5 m/s²

FIGYELEM

- A rezgési kibocsátási érték a szerszámgép tényleges használata során különbözhet a megadott értéktől a szerszám használatának módjaitól függően.
- A kezelő védelméhez szükséges biztonsági intézkedések azonosításához, amelyek a használat tényleges körülményeinek való kitettség becslésén alapulnak (számításba véve az üzemeltetési ciklus minden részét, mint például az időket, amikor a szerszám ki van kapcsolva, és amikor üresjáratban fut a bekapcsolási időn túl).

OBECNÁ VAROVÁNÍ TÝKAJÍCÍ SE BEZPEČNOSTI EL. PŘÍSTROJE

⚠ UPOZORNĚNÍ

Přečtěte si všechna varování týkající se bezpečnosti a všechny pokyny.

Nedodržení těchto varování a pokynů může mít za následek elektrický šok, požár a/nebo vážné zranění.

Všechna varování a pokyny si uschovejte. V budoucnu se vám mohou hodit.

Pojem "elektrický nástroj" v těchto varováních se vztahuje k vašemu elektrickému nástroji napájenému ze sítě (se šňůrou) nebo napájenému z baterie (bez šňůry).

1) Bezpečnost na pracovišti

a) Udržujte vaše pracoviště čisté a dobře osvětlené.

V důsledku nepořádku nebo tmy dochází k nehodám.

b) Neprovazujte elektrické nástroje ve výbušném ovzduší, např. v přítomnosti hořlavých kapalin, plynů či prachu.

Elektrické nástroje produkují jiskry, které by mohly zapálit prach anebo plyny.

c) Během práce s elektrickým nástrojem zabraňte přístupu dětí a přihlížejících osob.

Rozptylování by mohlo způsobit ztrátu vaší kontroly nad nástrojem.

2) Elektrická bezpečnost

a) Zástrčka elektrického nástroje musí odpovídat zásuvce.

Nikdy se nepokoušejte zástrčku jakkoli upravovat. U uzemněných elektrických nástrojů nepoužívejte žádné rozbočovací zásuvky.

Neupravované zástrčky a odpovídající zásuvky snižují nebezpečí elektrického šoku.

b) Zabraňte kontaktu s uzemněnými povrchy jako jsou trubky, radiátory, sporáky a lednice.

Je-li uzemněné vaše tělo, existuje zvýšené nebezpečí elektrického šoku.

c) Nevystavujte elektrický nástroj dešti nebo vlhkým podmínkám.

Voda, která vnikne do elektrického nástroje, zvyšuje nebezpečí elektrického šoku.

d) Zacházejte správně s napájecí šňůrou. Nikdy šňůru nepoužívejte k přenášení, tahání nebo odpojování elektrického nástroje ze zásuvky.

Umístěte napájecí šňůru mimo působení horka, mimo olej, ostré hrany nebo pohybující se části. Poškozené nebo zamotané šňůry zvyšují nebezpečí elektrického šoku.

e) Během provozu elektrického nástroje venku používejte prodlužovací šňůru vhodnou k venkovnímu použití.

Použití šňůry vhodné k venkovnímu použití snižuje nebezpečí elektrického šoku.

f) Pokud je použití elektrického nástroje na vlhkém místě nevyhnutelné, použijte napájení s ochranným zařízením na zbytkový proud.

Použití zařízení na zbytkový proud snižuje riziko elektrického šoku.

3) Osobní bezpečnost

a) Buďte pozorní, sledujte, co děláte a při práci s elektrickým nástrojem používejte zdravý rozum.

Elektrický nástroj nepoužívejte, jste-li unavení nebo pod vlivem drog, alkoholu nebo léků.

Jediný okamžik nepozornosti při práci s elektrickým nástrojem může způsobit vážné zranění.

b) Používejte osobní ochranné pracovní pomůcky. Vždy noste ochranu očí.

Ochranné pracovní pomůcky jako respirátor, bezpečnostní obuv s protiskluzovou podrážkou, ochranná přilba nebo ochrana sluchu použité v příslušných podmínkách snižují možnost zranění.

c) Zabraňte nechtěnému spuštění. Před připojením ke zdroji napájení a/nebo bateriového zdroje, zvedáním nebo přenášením elektrického nástroje se ujistěte, že je spínač v poloze vypnutu.

Nošením elektrických nástrojů s prstem na vypínači nebo jejich aktivací s vypínačem v poloze zapnuto vzniká nebezpečí úrazu.

d) Před zapnutím elektrického nástroje odstraňte seřizovací klíč.

Klíč ponechaný připevněný k rotující části elektrického nástroje může způsobit zranění.

e) Nepřehánějte to. Vždy si udržujte správné postavení a stabilitu.

To umožní lepší kontrolu nad elektrickým nástrojem v nepředvídaných situacích.

f) Noste správný oděv. Nenoste volné oblečení ani šperky. Vlasy, oděv a rukavice udržujte mimo pohybující se části.

Volný oděv, šperky nebo dlouhé vlasy mohou být vtaheny do pohybujících se částí.

g) Pokud jsou k dispozici zařízení k připojení přístrojů k odsávání a sběru prachu, ujistěte se, že jsou připojena a správně používána.

Použitím zařízení ke sběru prachu lze snížit rizika související s prachem.

4) Používání a péče o elektrický nástroj

a) Netlačte na elektrický nástroj. Používejte vždy vhodné elektrický nástroj pro danou aplikaci.

Správný elektrický nástroj provede daný úkol lépe a bezpečněji, rychleji, pro jakou byl konstruován.

b) Nepoužívejte elektrický nástroj, pokud nefunguje jeho zapínání a vypínání pomocí vypínače.

Jakýkoli elektrický nástroj, který nelze ovládat vypínačem, je nebezpečný a musí být opraven.

c) Před prováděním jakéhokoli seřízení, před výměnou příslušenství nebo uskladněním elektrických nástrojů vždy nejprve odpojte zástrčku ze zdroje napájení a/nebo odpojte bateriový zdroj.

Taková preventivní opatření snižují nebezpečí nechtěného spuštění elektrického nástroje.

d) Nepoužívané elektrické nástroje skladujte mimo dosah dětí a nedovolte, aby s elektrickým nástrojem pracovaly osoby, které nejsou seznámeny s ním nebo s pokyny k jeho používání.

Elektrické nástroje v rukou nevyškolených uživatelů jsou nebezpečné.

e) Udržujte elektrické nástroje. Kontrolujte případná vychýlení nebo sevření pohybujících se částí, poškození částí a jakékoli ostatní podmínky, které mohou mít vliv na provoz elektrických nástrojů. V případě poškození nechte elektrický nástroj před jeho dalším použitím opravit.

Mnoho nehod vzniká v důsledku nesprávné údržby elektrických nástrojů.

- f) Udržujte řezací nástroje ostré a čisté.**
Správně udržované řezací nástroje s ostrými řeznými hranami se méně pravděpodobně zaseknou a lépe se ovládají.
- g) Elektrický nástroj, příslušenství, vsazené části atd. používejte v souladu s těmito pokyny. Berte přitom zřetel na pracovní podmínky a provádění práce.**
Použití elektrického nástroje k jinému než určenému účelu může způsobit nebezpečnou situaci.
- 5) Použití a péče o přístroj na baterie**
- a) Dobíjejte pouze nabíječkou specifikovanou výrobcem.**
Nabíječka, která je vhodná pro jeden typ bateriového zdroje, může v případě použití s jiným bateriovým zdrojem způsobit nebezpečí požáru.
- b) Elektrické přístroje používejte výhradně se specifikovanými bateriovými zdroji.**
Použitím jakéhokoli jiného bateriového zdroje může vzniknout nebezpečí poranění a požáru.
- c) Když bateriové zdroje nepoužíváte, udržujte je mimo ostatní kovové předměty jako jsou kancelářské sponky, mince, klíče, hřebíky, šroubky či jiné malé kovové předměty, které mohou způsobit kontakt mezi oběma póly.**
Vzájemné zkratování pólů baterie může způsobit popálení nebo požár.
- d) Při nevhodném zacházení může z baterie vytékat kapalina; zamezte kontaktu s ní.**
V případě náhodného kontaktu místo omyjte vodou. V případě kontaktu této kapaliny s očima pak vyhledejte lékařskou pomoc.
Kapalina vytékající z baterie může způsobit popáždění nebo popálení.
- 6) Servis**
- a) Nechejte si provádět servis Vašeho elektrického nářadí kvalifikovanými opraváři a přitom používejte jen originální náhradní díly.**
Tím se zajistí zachování bezpečnosti elektrického nářadí.

PREVENTIVNÍ OPATŘENÍ

Zajistěte, aby děti a nemocné osoby se nezdržovaly v blízkosti.

Pokud se nářadí nepoužívá, je třeba je uskladnit mimo dosah dětí a nemocných osob.

BEZPEČNOSTNÍ PODMÍNKY PRO AKUMULÁTOROVU VRTAČKU

1. Nabíjejte akumulátor při teplotách 0-50°C. Nižší teplota než 0°C povede k přebití akumulátoru, a to je nebezpečné. Akumulátor nelze nabíjet při teplotách nad 50°C. Nejvhodnější teploty pro nabíjení jsou mezi 20 až 25°C.
2. Po skončení nabíjecího cyklu počkejte 15 minut, než začnete nabíjet další akumulátor.
Nenabíjejte více než dva akumulátory po sobě.
3. Nedovolte, aby se do otvoru pro připojení akumulátoru dostaly cizí předměty nebo materiálu.
4. Nikdy nerozebírejte akumulátor nebo nabíječku.
5. Nikdy nezkratujte akumulátor. Zkrat akumulátoru způsobí prudký nárůst elektrického proudu a přehřátí. To vede ke spálení nebo poškození akumulátoru.

6. Nezahazujte akumulátor do ohně. Oheň způsobí explozi.
7. Pokud vrtáte ve stěně, podlaze nebo stropu, zkontrolujte, zda neobsahují skryté elektrické vodiče a podobně.
8. Vraťte akumulátor do obchodu, kde jste ho zakoupili, jakmile dosáhne konce životnosti. Neodhazujte použitý akumulátor.
9. Používání vyčerpaného akumulátoru způsobí poškození nabíječky.
10. Nevkládejte předměty do větracích otvorů na nabíječce.
Kov nebo hořlavý materiál ve větracích otvorech způsobí nebezpečí zkratu a zničí nabíječku.
11. Při vkládání vrtáku do skříňdla řádně utáhněte objímku. Pokud není objímka dotažena, může se vrták protočit nebo vypadnout a způsobit úraz.

UPOZORNĚNÍ PRO LITHIUM-IONOVÉ BATERIE

Tato baterie je určena výhradně pro vrtací šroubovák. Nikdy ji nepoužívejte s jinými elektrickými přístroji s vysokou zátěží (např. okružní pila, přímočará pila, ruční rozbrušovačka a dmychadlo atd.).

Z důvodu prodloužení životnosti je lithium-ionová baterie vybavena ochrannou funkcí zastavení výkonu. V případech 1 až 3 popsaných níže se může motor během používání tohoto výrobku zastavit, přestože držíte spínač. Nejedná se o závadu ale o výsledek ochranné funkce.

1. Jakmile dojde k vybití zbývající kapacity baterie, motor se zastaví. V takovém případě baterii okamžitě dobijte.
2. Pokud je nástroj přetížen, motor se může zastavit. V takovém případě uvolněte spínač nástroje a odstraňte příčinu přetížení. Potom můžete nástroj znovu používat.
3. Je-li baterie přehřátá a přetížená, může se bateriový pohon zastavit.
V tom případě přestaňte baterii používat a nechte ji vychladnout. Poté ji můžete opět používat.

Dále prosím dbejte následujících varování a upozornění.

UPOZORNĚNÍ

Abyste předešli případnému úniku kapaliny z baterie, vzniku tepla, emisím kouře, výbuchu a vznícení, dbejte následujících bezpečnostních pokynů.

1. Nepropichujte baterii ostrým předmětem jako je nehet, nebouchejte do ní kladivem, nestoupejte na ni, neházejte jí ani ji nevystavujte závažným fyzickým šokům.
2. Nepoužívejte viditelně poškozenou či deformovanou baterii.
3. Nepoužívejte baterii s obrácenou polaritou.
4. Nepřipojujte ji přímo k elektrickému výstupu ani k zásuvce cigaretového zapalovače v automobilu.
5. Nepoužívejte baterii k jinému než specifikovanému účelu.
6. Pokud se nabíjení baterie nedokončí, i když uvedená doba nabíjení uplynula, ihned zastavte další nabíjení.
7. Nevystavujte baterii působení vysokých teplot nebo vysokého tlaku, neumísťujte ji např. do mikrovlnné trouby, sušičky nebo vysokotlakého zásobníku.
8. V případě zjištění úniku nebo zápachu okamžitě umístěte z dosahu ohně.
9. Nepoužívejte v oblasti se silnou statickou elektřinou.

10. V případě úniku kapaliny z baterie, zápachu, vznikajícího tepla, ztráty barvy, deformace nebo v případě jakékoli abnormality během používání, nabíjení nebo skladování baterii okamžitě vyjměte z přístroje či nabíječky a přestaňte ji používat.
2. Pokud se kapalina dostane do kontaktu s vaší pokožkou či oděvem, ihned omyjte čistou vodou jako je voda z vodovodu.
Kapalina může způsobit podráždění kůže.
3. Zjistíte-li při prvním použití baterie rez, zápach, přehřátí, ztrátu barvy, deformaci a/nebo jinou abnormalitu, nepoužívejte ji a vraťte ji vašemu dodavateli či prodejci.

POZOR

1. Pokud se vám kapalina unikající z baterie dostane do očí, netřete si je a dobře je vymyjte čistou vodou jako je voda z vodovodu a ihned kontaktujte lékaře. Bez ošetření může kapalina způsobit problémy se zrakem.

PARAMETRY

ELEKTRICKÝCH ZAŘÍZENÍ

Model			DS14DFL	DS18DFL
Rychlost bez zatížení (Pomalou/Rychle)			0 – 400 / 0 – 1200 min ⁻¹	0 – 400 / 0 – 1200 min ⁻¹
Kapacita	Vrtání	Dřevo (tloušťka 18 mm)	30 mm	38 mm
		Kov (tl. 1,6 mm)	Ocel: 12 mm	Ocel: 13 mm
	Šroubování	Šroub do železa	6 mm	6 mm
		Vrut do dřeva	8 mm (průměr) × 75 mm (délka) (vyžaduje předvrtání otvoru)	8 mm (průměr) × 75 mm (délka) (vyžaduje předvrtání otvoru)
Akumulátor			BCL1415 Li-ion 14,4 V (1,5 Ah 4 článků) BCL1430 Li-ion 14,4 V (3,0 Ah 8 článků) EBL1430 Li-ion 14,4 V (3,0 Ah 4 článků)	BCL1815 Li-ion 18 V (1,5 Ah 5 článků) EBM1830 Li-ion 18 V (3,0 Ah 10 článků)
Váha			1,6 kg	1,7 kg

NABÍJEČKA

Model	UC18YGL / UC18YRL / UC18YFL	UC18YGL2
Nabíjecí napětí	7,2 – 18V	
Váha	0,6 kg	0,4 kg

2. Akumulátor (BCL1815, EBM1830) (Pro DS18DFL)

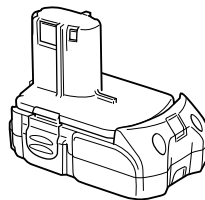

STANDARDNÍ PŘÍSLUŠENSTVÍ

DS14DFL DS18DFL	① Plus vrták (Č. 2 x 65L)	1
	② Nabíječka (UC18YGL nebo UC18YRL nebo UC18YFL nebo UC18YGL2)	1
	③ Kufřík z plastu	1

Standardní příslušenství podléhá změnám bez předchozího upozornění.

Další příslušenství podléhá změnám bez předchozího upozornění.

DALŠÍ PŘÍSLUŠENSTVÍ (Prodává se zvlášť)

1. Akumulátor (BCL1415, BCL1430, EBL1430) (Pro DS14DFL)

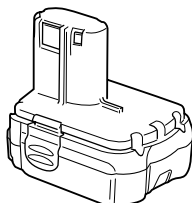

POUŽITÍ

- Šroubování a vyšroubování šroubů do železa, vrutů do dřeva, samořezných šroubů apod.
- Vrtání různých kovů.
- Vrtání dřeva.

VYJMUTÍ/VÝMĚNA AKUMULÁTORU

1. **Vyjmutí akumulátoru**
Pevně držte držadlo a zatlačte na zámek akumulátoru, abyste mohli vyjmout akumulátor (Viz. **Obr. 1 a 2**).

POZOR

Nikdy nezkratujte akumulátor.

2. Instalace akumulátoru

Vložte akumulátor a dávejte přitom pozor na polaritu (Viz. Obr. 2).

NABÍJENÍ

<UC18YGL, UC18YRL, UC18YFL>

Před použitím vrtačky nabijte akumulátor dle níže uvedeného návodu.

1. Zapojte napájecí kabel nabíječky do zásuvky, kontrolka stavu nabíjení začne blikat červeně. (Ve vteřinových intervalech).

2. Vložte akumulátor do nabíječky

Pevně zasuňte akumulátor, dokud nenarazí na dno nabíječky. Sledujte polaritu (Viz. Obr. 3).

POZOR

○ Pokud jsou akumulátory vloženy v nesprávné polaritě, nelze je nabíjet. Navíc může dojít k poškození kontaktů.

3. Nabíjení

Jakmile do nabíječky vložíte baterii, kontrolka stavu nabíjení začne nepřetržitě svítit červeně.

Poté, co se akumulátor plně nabije, začne indikátor opět blikat červeně v sekundových intervalech - viz. **Tabulka 1**.

(1) Indikátor

Indikátor bude signalizovat stav akumulátoru tak, jak je uvedeno v **Tabulka 1**.

Tabulka 1

Signalizace indikátoru			
Kontrolka stavu nabíjení (červená)	Před nabíjením	Bliká	Svítil 0,5 sekund. Vypne 0,5 sekund. (Vypne 0,5 sekund)
	Během nabíjení	Svítil	Svítil bez přestávky.
	Nabíjení dokončeno	Bliká	Svítil 0,5 sekund. Vypne 0,5 sekund. (Vypne 0,5 sekund)
	Nelze nabíjet	Rychle bliká	Svítil 0,1 sekundy. Vypne 0,1 sekundy. (Vypne 0,1 sekund)
Kontrolka přehřátí (zelená)	Pohotovostní režim při přehřátí	Svítil	Svítil bez přestávky.
			Závada na akumulátoru nebo nabíječce
			Baterie je přehřátá. Nelze nabíjet. (Nabíjení bude pokračovat, jakmile se baterie ochladí.)

POZNÁMKA: Při pohotovostním režimu k ochlazení baterie UC18YRL ochladí přehřátou baterii prostřednictvím větráku.

(2) Teploty akumulátoru

Teploty pro nabíjení baterie jsou uvedeny v **Tabulka 2**. Zahřáté baterie se musí nechat před nabíjením chvíli vychladnout.

Tabulka 2 Rozmezí teplot, při kterých lze akumulátory nabíjet

Akumulátory	Rozmezí teplot pro nabíjení
BCL1415, BCL1430, EBL1430, BCL1815, EBM1830	0°C – 50°C

(3) Doba nabíjení

V závislosti na kombinaci akumulátoru a nabíječky je doba nabíjení uvedena v **Tabulka 3**.

Tabulka 3 Doba nabíjení (při 20°C).

Nabíječka / Akumulátor	UC18YGL	UC18YRL / UC18YFL
BCL1415, BCL1815	Asi 30 min.	Asi 20 min.
BCL1430, EBL1430, EBM1830	Asi 65 min.	Asi 45 min.

POZNÁMKA

Doba nabíjení se může měnit podle teploty a napětí na zdroji.

4. Odpojte nabíječku od zdroje elektrického proudu

5. Pevně držte nabíječku a vytáhněte akumulátor

POZNÁMKA

Po ukončení nabíjení nejdříve vyjměte akumulátory z nabíječky a uložte je na bezpečném místě.

Jak zajistit delší trvanlivost akumulátorů.

(1) Dobijte akumulátory před tím, než se plně vybíjí. Cítíte-li, že vrtačka ztrácí energii, přestaňte ji používat a dobijte akumulátor. Pokud budete pokračovat v používání akumulátoru, může dojít k jeho poškození a jeho životnost se sníží.

(2) Nedobíjete akumulátor při vysokých teplotách. Okamžitě po použití je akumulátor horký. Pokud je akumulátor nabíjen v takovém stavu, dojde k dekompozici chemické náplně a životnost akumulátoru se sníží. Než akumulátor nabijete, nechte jej před tím vychladnout.

POZOR

○ Při nepřetržitém používání se nabíječka baterií zahřeje, což bude příčinou závad. Jakmile je nabíjení dokončeno, nechte nabíječku 15 minut v klidu před dalším nabíjením.

○ Budete-li nabíjet baterii zahřátou v důsledku používání nebo vystavení slunečnímu záření, může se rozsvítit zelená kontrolka. Baterie se nebude nabíjet. Nechte baterii před nabíjením vychladnout.

PŘED POUŽITÍM

1. Příprava a kontrola pracovní plochy

Zkontrolujte postupem podle návodu, zda je pracoviště vhodné tím.

POUŽITÍ

1. Ověření polohy stupnice spojky (viz Obr. 5)

Utahovací moment tohoto nářadí lze seřídit podle nastavené polohy stupnice spojky.

- (1) Při použití tohoto nářadí jako šroubováku vyrovnejte jedno z čísel „1, 3, 5 ... 22“ na stupnici spojky nebo tečky se symbolem trojúhelníku na vnějším tělese.
- (2) V případě použití tohoto nářadí jako vrtačky, vyrovnejte symbol vrtačky „“ na stupnici spojky se symbolem trojúhelníku na vnějším tělese.

UPOZORNĚNÍ

- Stupnici spojky nelze nastavit mezi čísla „1, 3, 5 ... 22“ nebo tečkami.
- Nepoužívejte nářadí s nastavením čísla na stupnici spojky mezi „22“ a čáry uprostřed symbolu vrtačky. V takovém případě může dojít k poškození (viz Obr. 6).

2. Nastavení utahovacího momentu

- (1) Utahovací moment
 - Utahovací moment by měl odpovídat svou velikostí průměru šroubu. V případě použití příliš velkého utahovacího momentu se může hlava šroubu zlomit nebo poškodit. Polohu stupnice spojky nastavte vždy podle průměru šroubu.
- (2) Indikace utahovacího momentu
 - Utahovací moment se liší v závislosti na druhu šroubu a utahovaném materiálu.
 - Nářadí indikuje utahovací moment prostřednictvím čísel „1, 3, 5 ... 22“ na stupnici spojky a tečkami. Nejnižší utahovací moment je v poloze „1“ a nejintenzivnější v poloze nejvyššího čísla (viz Obr. 5).

- (3) Seřízení utahovacího momentu
 - Otočte stupnici spojky a vyrovnejte čísla „1, 3, 5 ... 22“ na stupnici spojky nebo tečky se symbolem trojúhelníku na vnějším tělese. Nastavte stupnici spojky ve směru malého nebo velkého utahovacího momentu podle toho, jaký utahovací moment potřebujete.

UPOZORNĚNÍ

- Při použití nářadí jako vrtačky se otáčením motoru se může zablokovat. Při práci s vrtákem dbejte na to, aby se motor nezablokoval.
- Příliš dlouhý chod s přiklepem může způsobit zlomení šroubu v důsledku nadměrného dotažení.

3. Změna otáček

Ke změně otáček použijte přepínač. Přesuňte přepínač ve směru šipky (viz Obr. 7 a 8).

Když je přepínač nastaven do polohy „LOW“ (nízké otáčky), vrtačka má nízké otáčky. Když je přepínač nastaven do polohy „HIGH“ (vysoké otáčky), vrtačka má vysoké otáčky.

UPOZORNĚNÍ



- Při změně otáček pomocí přepínače se přesvědčete, že hlavní vypínač je vypnutý.
 - Změna otáček při otáčení motoru může poškodit ozubené převody.
 - Pokud nastavíte přepínač do polohy „HIGH“ (vysoké otáčky) a stupnice spojky je nastavena na „17“ nebo „22“, může se stát, že spojka nesezne a motor se zablokuje. V takovém případě nastavte prosím přepínač do polohy „LOW“ (nízké otáčky).
 - Pokud se motor zablokuje, okamžitě odpojte přívod proudu. Necháte-li motor delší dobu zablokovaný, může se spálit buď motor nebo akumulátor.
 - Z důvodu prodloužení životnosti je lithium-ionová baterie vybavena ochrannou funkcí zastavení výkonu. Pokud je tedy nástroj přetížen, motor se může zastavit. Nicméně se nejedná o závadu, ale o výsledek ochranné funkce. V takovém případě uvolněte spínač nástroje a odstraňte příčinu přetížení.
- 4. Rozsah práce a doporučení uživateli**
- Rozsah práce pro různé činnosti v závislosti na konstrukci jednotlivých jednotek je uvedený v **Tabulka 7**.

Tabulka 7

Druh práce		Doporučení
Vrtání	Dřevo	Použijte pro vrtání.
	Ocel	
Šroubování	Šroub do železa	Použijte vrták nebo ořech odpovídající průměru šroubu.
	Vrut do dřeva	Předvrtajte nejprve otvor.

5. Jak zvolit utahovací moment a počet otáček

Tabulka 8

Použití		Poloha stupnice spojky	Otáčky (Poloha na tlačítku převodovky)	
			LOW (Nízké otáčky)	HIGH (Vysoké otáčky)
Šroubování	Šroub do železa	1 – 22	Pro šrouby o průměru menším než 4 mm.	Pro šrouby o průměru menším než 6 mm.
	Vrut do dřeva	1 – 	Pro vrut o nominálním průměru menším než 8 mm. (DS18DFL)	Pro vrut o nominálním průměru menším než 4,8 mm. (DS18DFL)
			Pro vrut o nominálním průměru menším než 8 mm. (DS14DFL)	Pro vrut o nominálním průměru menším než 3,8 mm. (DS14DFL)
Vrtání	Dřevo		Pro průměry menší než 38 mm. (DS18DFL)	Pro průměry menší než 24 mm. (DS18DFL)
			Pro průměry menší než 30 mm. (DS14DFL)	Pro průměry menší než 12 mm. (DS14DFL)
	Kov		Pro vrtání s vrtákem do železa.	—————

POZOR

- Příklady uvedené v **Tabulka 8** je třeba pokládat za všeobecný standard. Správné nastavení závisí na spojovaných materiálech a bude se pochopitelně lišit u specifických operací.
- Pokud používáte nářadí v režimu šroubování a používáte šrouby do železa při vysoké rychlosti (HIGH), může dojít k poškození šroubu nebo k uvolnění šroubováku vlivem přílišné torze. Používejte-li šrouby do železa, přepněte nářadí do polohy „LOW“ (pomalu).

POZNÁMKA

Použití akumulátoru BCL1415, BCL1430, EBL1430, BCL1815, EBM1430 a EBM1830 v chladných podmínkách (pod 0 stupňů Celsia) může někdy způsobit zeslabení utahovacího momentu a snížené množství práce. To je však dočasný jev, který se vrátí do normálu, jakmile se akumulátor zahřeje.

6. Instalace a deinstalace vrtáku

<Pro sklíčidlo s dvojitou objímkou>

- (1) Montáž hrotu
Po vložení utahovacího nástavce nebo podobného nástroje do bezklíčového vrtákového sklíčidla pevně uchopíte kroužek a dotáhnete objímku otáčením doprava (ve směru chodu hodinových ručiček při pohledu zepředu) (Viz **Obr. 9**).
- Pokud se objímka během práce uvolní, utáhněte ji. Utahovací síla se zvýší při následném utažení.

(2) Deinstalace vrtáku

Pevně uchopíte kroužek a uvolněte objímku otáčením doleva (ve směru proti chodu hodinových ručiček při pohledu zepředu) (Viz **Obr. 9**).

<Pro sklíčidlo s jednoúčchou objímkou>

- (1) Instalace vrtáku
Uvolněte objímku otáčením doleva (proti směru hodinových ručiček v pohledu zepředu) a otevřete kleštiny na sklíčidle. Po vložení nástroje do sklíčidla je utáhněte otáčením objímky doprava (ve směru hodinových ručiček v pohledu zepředu) (viz. **Obr. 10**).
- Pokud se objímka během práce uvolní, utáhněte ji. Utahovací síla se zvýší při následném utažení.
- (2) Deinstalace vrtáku
Uvolněte objímku otáčením doleva (proti směru hodinových ručiček v pohledu zepředu) a vyjměte vrták (viz. **Obr. 10**).

POZOR

- Pokud nemůžete povolit sklíčidlo, použijte svěrák nebo podobné nářadí a zafixujte vrták. Nastavte spojku mezi polohami 1 a 11, pootočte objímkou ve směru uvolnění (doleva) a současně ovládejte spojku. Nyní by měla objímka lehce povolit.

7. Ujistěte se, že akumulátor je správně nainstalován

8. Zkontrolujte směr otáčení

Hrot rotuje ve směru hodinových ručiček (z pohledu ze zadu), stlačí-li volbu „R“. Volba „L“ nastaví rotaci proti směru hodinových ručiček (viz. **Obr. 11**) (Značky (L) a (R) jsou na vrtačce).

9. Ovládání spínače

- Stlačí-li se spínač, nástroj rotuje. Uvolní-li se spínač, nástroj se zastaví.
- Otáčky lze kontrolovat stlačením spínače. Otáčky jsou nízké, je-li spínač jenom lehce stlačen. Přitlačí-li se na spínač více, otáčky se zvýší.

POZNÁMKA

- Před tím, než motor nastartuje, se ozve hučení. Jedná se jenom o zvuk a nikoliv o poruchu.

10. Použití klíčky/háčku

POZOR

- Používejte-li klíčku, dbejte na to, aby zařízení nespadlo. Pokud se tak stane, hrozí nebezpečí úrazu.
- Nepřipojujte žádné nástroje s výjimkou křížového šroubováku k hlavní jednotce, pokud nosíte nářadí zavěšené na opasku na klíče/háčku. Ostré hroty, jako jsou například vrtáky, mohou způsobit zranění při přenášení.

Klíčka může být připevněna buď na levé nebo na pravé straně a úhel lze nastavit v 5 krocích mezi 0° a 80°.

(1) Ovládání klíčky/háčku

- (a) Vytáhněte klíčku směrem k sobě ve směru šipky (A) a otočte ji ve směru šipky (B) - **Obr. 12**.
- (b) Úhel lze nastavit v 5 krocích (0°, 20°, 40°, 60°, 80°). Nastavte úhel klíčky/háčku do požadované polohy.

(2) Změna polohy klíčky/háčku

POZOR

- Nekompletní instalace klíčky/háčku může vést k úrazu.
- (a) Držte pevně nářadí a odstraňte šroub pomocí plochého šroubováku nebo mince - **Obr. 13**.

- (b) Vymějte klíčku a pružinu - **Obr. 14**.
(c) Nainstalujte klíčku a pružinu na opačnou stranu a připevněte šroub - **Obr. 15**.

POZNÁMKA

Dávejte pozor na orientaci pružiny. Instalujte pružinu větším průměrem směrem od vás - **Obr. 15**.

- (3) Používání držáku vrtáku (Klíčka s držákem vrtáku)
- Instalace vrtáku
Vložte nástavec ze strany a potom jej energicky zasuňte, až se drážka na nástavci zajistí ve vystupující části háku.
 - Vyjmutí vrtáku
Pevně držte nářadí a vytáhněte vrták. Držte hrot palcem - **Obr. 16**.

POZOR

- Používejte pouze standardní křížový šroubovák firmy HITACHI (Číslo 2 x 65L Kód č. 983006). Nepoužívejte jiné šroubováky, protože se mohou uvolnit.

11. Použití držáku nástavce

POZOR

- Vložte nástavec do daného umístění na nástroji. Pokud se používá nástroj s nástavcem, který není náležitým způsobem vložen, může nástavec vypadnout a způsobit zranění.
 - Nevkládejte nástavce, které mají rozdílnou délku, tloušťku nebo rozměr, než je utahovací nástavec plus (délka 65 mm) obsažený ve STANDARDNÍ VÝBAVĚ. Nástavec může vypadnout a způsobit zranění.
- (1) Vyjmutí nástavce
Spolehlivě uchopte hlavní těleso a vytáhněte nástavec a přitom přidržujte hrot palcem (**Obr. 17**).
- (2) Montáž nástavce
Namontujte nástavec postupem opačným než při vyjímání. Vložte nástavec tak, aby pravá a levá strana byly vyrovnané, jak je znázorněno na **Obr. 18**.

ÚDRŽBA A KONTROLA

1. Kontrola nástroje

Tupý nástroj snižuje efektivnost a může způsobit nesprávnou funkci motoru. Nabruste nebo vyměňte nástroj, jakmile zjistíte otupení.

2. Kontrola montážních šroubů

Pravidelně kontrolujte montážní šrouby a ujistěte se, že jsou správně utaženy. Ihned utáhněte volné šrouby. Neutažené šrouby mohou vést k vážným úrazům.

3. Údržba povrchu

Pokud je vrták znečištěný, otřete jej měkkým suchým nebo vlhkým hadříkem navlhčeným v mýdlové vodě. Nepoužívejte rozpouštědla s obsahem chlórů, benzínu nebo jiná rozpouštědla, která mohou narušit plast.

4. Skladování

Uskladněte nástroj při teplotách pod 40°C a mimo dosah dětí.

5. Seznam servisních položek

POZOR

Oprava, modifikace a inspekce zařízení Hitachi musí být prováděny autorizovaným servisním střediskem Hitachi.

Tento seznam servisních položek bude pomoci, předložíte-li jej s vaším zařízením autorizovanému servisnímu středisku Hitachi společně s požadavkem na opravu nebo další servis.

Při obsluze a údržbě elektrických zařízení musí být dodržovány bezpečnostní předpisy a normy platné v každé zemi, kde je výrobek používán.

MODIFIKACE

Výrobky firmy Hitachi jsou neustále zdokonalovány a modifikovány tak, aby se zavedly nejposlednější výsledky výzkumu a vývoje.

Následně, některé díly mohou být změněny bez předešlého oznámení.

ZÁRUKA

Ručíme za to, že elektrické nářadí Hitachi splňuje zákonné/místně platné předpisy. Tato záruka nezahrnuje závady nebo poškození vzniklé v důsledku nesprávného použití, hrubého zacházení nebo normálního opotřebení. V případě reklamacie zašlete prosím elektrické nářadí v nerozebraném stavu společně se ZÁRUČNÍM LISTEM připojeným na konci těchto pokynů pro obsluhu do autorizovaného servisního střediska firmy Hitachi.

POZNÁMKA

Vlivem stále pokračujícího výzkumného a vývojového programu HITACHI mohou zde uvedené parametry podléhat změnám bez předchozího upozornění.

Informace o hluku a vibracích

Měřené hodnoty byly určeny podle EN60745 a deklarovány ve shodě s ISO 4871.

Změřená vážená hladina akustického výkonu A: 79 dB (A)
Změřená vážená hladina akustického tlaku A: 68 dB (A)
Neurčitost KpA: 3 dB (A)

Použijte ochranu sluchu.

Celkové hodnoty vibrací (vektorový součet triax) stanovené dle normy EN60745.

Vrtání:

Hodnota vibračních emisí **a_h, D** = 1,5 m/s²

Nejistota K = 1,5 m/s²

UPOZORNĚNÍ

- Hodnota vibračních emisí během vlastního používání elektrického přístroje se může od deklarované hodnoty lišit v závislosti na způsobu použití přístroje.
- Pro identifikaci bezpečnostních opatření k ochraně obsluhy založených na odhadu vystavení vlivům v daných podmínkách použití (v úvahu bereme všechny části pracovního cyklu, jako jsou doby, kdy je přístroj vypnutý, a kdy běží naprázdno připočených k době spouštění).

GENEL ELEKTRİKLİ ALET GÜVENLİK UYARILARI**⚠ DİKKAT**

Tüm güvenlik uyarılarını ve tüm talimatları okuyun.

Uyarılara ve talimatlara uyulmaması elektrik çarpmasına, yangına ve/veya ciddi yaralanmaya neden olabilir.

Bu kılavuzu gelecekte başvurmak üzere saklayın.

Uyarılarda kullanılan "elektrikli alet" terimi, şebeke elektrikle çalışır (kablolu) veya pille çalışan (kablesiz) elektrikli aletinizi belirtir.

1) Çalışma alanının güvenliği

- Çalışma alanı temiz ve iyi aydınlatılmış olmalıdır.**
Dağınır veya karanlık alanlar kazalara davetiye çıkarır.
- Elektrikli aletleri yanıcı sıvı, gaz veya toz patlayıcı maddelerin bulunduğu ortamlarda çalıştırmayın.**
Elektrikli aletlerin çıkardığı kıvılcımlar toz veya gaz halindeki bu maddeleri ateşleyebilir.
- Bir elektrikli aletle çalışırken çocukları ve izleyicileri uzaklaştırın.**
Dikkatinizin dağılması kontrolü kaybetmenize neden olabilir.

2) Elektrik güvenliği

- Elektrikli aletin fişi elektrik prizine uygun olmalıdır.**
Fişi herhangi bir şekilde değiştirmeyin. Topraklanmış elektrikli aletlerle herhangi bir adaptör kullanmayın.
Fişlerde değişiklik yapılmaması ve uygun prizlerde kullanılması elektrik çarpması riskini azaltacaktır.
- Borular, radyatörler, fırınlar ve buzdolapları gibi topraklanmış yüzeylerle gövde temasından kaçının.**
Vücudunuzun toprakla temasa geçmesi halinde elektrik çarpması riski artar.
- Elektrikli aletleri yağmura veya ıslak ortamlara maruz bırakmayın.**
Elektrikli alete su girmesi elektrik çarpması riskini artırır.
- Elektrik kablosuna zarar vermeyin. Elektrikli aleti taşımak, çekmek veya fişini prizden çıkarmak için kabloyu kullanmayın.**
Kabloyu ısıdan, yağdan, keskin kenarlardan veya hareketli parçalardan uzak tutun.
Hasar görmüş veya dolaşmış kablolar elektrik çarpması riskini artırır.
- Elektrikli aleti açık alanda kullanırken, açık alanda kullanma uygun bir uzatma kablosu kullanın.**
Açık alanda kullanıma uygun bir kablo kullanılması elektrik çarpması riskini azaltır.
- Eğer bir elektrikli aletin ıslak bir yerde kullanılmasını kaçınılmaz ise, artık akım cihazıyla (RCD) korunan bir güç kaynağı kullanın.**
RCD kullanılması elektrik çarpması riskini azaltır.

3) Kişisel emniyet

- Bir elektrikli alet kullanırken daima tetikte olun; yaptığınız işi izleyin ve sağlıklı davranın.**
Aleti yorgunken, alkol veya ilaç etkisi altındayken kullanmayın.
Elektrikli aletleri kullanırken göstereceğiniz bir anlık dikkatsizlik ciddi yaralanmaya sonuçlanabilir.
- Kişisel koruyucu donanım kullanın. Daima koruyucu gözlük takın.**

Uygun koşullar için kullanılan toz maskesi, kaymaz emniyet ayakkabıları, kask veya kulak koruyucu gibi koruyucu ekipmanlar yararlanmaları azaltacaktır.

- Aletin istenmeden çalışmasını engelleyin. Aleti güç kaynağına ve/veya akü ünitesine bağlamadan, kaldırmadan veya taşımadan önce, güç düğmesinin kapalı konumda olduğundan emin olun.**
Elektrikli aletleri parmağınız güç düğmesinin üzerinden olarak taşımaya veya güç düğmesi açılmış durumda fişini takmanız kazalara davetiye çıkarır.
 - Aletin gücünü açmadan önce alet üzerindeki ayar veya somun anahtarlarını çıkarın.**
Aletin dönen parçalarından birine bağlı kalan bir somun anahtarı veya ayar anahtarı yaralanmaya yol açabilir.
 - Çok fazla yaklaşmayın. Uygun bir adım mesafesi bırakın ve sürekli olarak dengenizi koruyun.**
Böylece, beklenmedik durumlarda aleti daha iyi kontrol etmeniz mümkün olur.
 - Uygun şekilde giyinin. Bol elbiseleri giymeyin ve teli eşyaları takmayın. Saçlarınızı, elbiselerini ve eldivenlerinizi hareketli parçalardan uzak tutun.**
Bol elbiseler, takılar veya uzun saçlar hareketli parçalarla takılabilir.
 - Eğer toz çekme ve toplama bağlantıları için gerekli aygıtlar sağlanmışsa, bunların bağlı olduğundan ve doğru şekilde kullanıldığından emin olun.**
Toz toplama kullanımı, tozla ilişkili tehlikeleri azaltabilir.
- 4) Elektrikli aletin kullanımı ve bakımı**
- Elektrikli aleti zorlamayın. Yapacağınız iş için doğru alet kullanın.**
Doğru alet, işinizi daha iyi ve tasarlanmış olduğu hız değerinde daha güvenli şekilde yapacaktır.
 - Elektrikli alet güç düğmesinden açılıp kapanmıyorsa, aleti kullanmayın.**
Güç düğmesiyle kontrol edilemeyen bir alet tehlikelidir ve tamir edilmeden kullanılmamalıdır.
 - Herhangi bir ayar yapmadan, aksesuarları değiştirmeden veya aleti saklamadan önce fişi güç kaynağından ve/veya akü ünitesinden sökün.**
Bu koruyucu güvenlik önlemleri, elektrikli aletin kazayla çalışma riskini azaltır.
 - Atıl durumdaki elektrikli aletleri çocukların ulaşamayacağı bir yerde saklayın ve elektrikli alet ve bu kullanım talimatları hakkında bilgi sahibi olmayan kişilerin aleti kullanmasına izin vermeyin.**
Elektrikli aletler eğitimsiz kullanıcıların elinde tehlikelidir.
 - Elektrikli aletin bakımını yapın. Hareketli parçalarla yanlış hizalanma veya sıkışma olup olmadığını, kırık parça olup olmadığını ve elektrikli aletin çalışmasını etkileyebilecek diğer koşulları kontrol edin.**
Eğer hasar varsa, kullanmadan önce aleti tamir ettirin.
Kazaların çoğu elektrikli aletlere kötü bakım işlemleri uygulanmasından kaynaklanmaktadır.
 - Aletleri keskin ve temiz tutun.**
Uygun şekilde bakımı yapılan, keskin kenarlara sahip aletlerin sıkışma ihtimali daha azdır ve kontrol edilmesi daha kolaydır.

- g) Elektrikli aleti, aksesuarları, uçları, v.b., bu talimatlara uygun şekilde, çalışma koşullarını ve yapılacak işi göz önünde bulundurarak kullanın. Elektrikli aletin amaçlanan kullanımlardan farklı işlemler için kullanılması tehlikeli bir duruma yol açabilir.
- 5) Akülü aletin kullanımı ve bakımı
- a) Üniteyi sadece üretici tarafından belirtilen şarj cihazıyla şarj edin.
Bir akü ünitesi tipi için uygun olan bir şarj cihazı başka tipte bir akü ünitesiyle kullanıldığında yangın riski yaratabilir.
- b) Elektrikli aletleri sadece özellikle belirtilen akü üniteleriyle kullanın.
Başka herhangi bir akü ünitesinin kullanılması yaralanma veya yangın riski yaratabilir
- c) Akü ünitesini kullanılmadığı zamanlarda atarlardan, madeni paralardan, anahtarlardan, çivilerden, vidalardan veya terminaller arasında bağlantı oluşturabilecek diğer küçük metal nesnelere uzak tutun.
Akü kutuplarının kısa devre olması yanıklara veya yangına neden olabilir.
- d) Yanış kullanım koşullarında aküden sıvı çıkışı olabilir; temas etmekten kaçının.
Kazayla sıvıya temas edilmesi durumunda suyla yıkayın. Sıvının gözlere temas etmesi halinde, ayrıca bir doktora başvurun.
Aküden fişkıran su tahriş veya yanıklara neden olabilir.

6) Servis

- a) Elektrikli aleti vasıflı bir kişi tarafından sadece özdeş yedek parçalar kullanarak tamir edilmesini sağlayın.
Böylece elektrikli aletin güvenli kullanımı sağlanacaktır.

ÖNLEM

Çocukları ve diğer yeterli güce sahip olmayan kişileri uzak tutun.

Kullanılmadığı zamanlarda aleti çocuk ve yeterli güce sahip olmayan kişilerin ulaşamayacağı bir yerde saklayın.

KABLOSUZ VİDALAMA ALETİ/MATKAP İÇİN ÖNLEMLER

1. Bataryayı her zaman 0 – 50°C sıcaklık aralığında şarj edin. 0°C sıcaklığın altında yapılan şarj işlemleri, bataryanın aşırı şarj olmasına yol açarak tehlikeye neden olabilir. Batarya 50°C sıcaklığın üzerinde şarj edilmemelidir.
Şarj işlemi için en uygun sıcaklık 20°C – 25°C aralığındadır.
2. Şarj işlemi tamamlandıktan sonra, başka bir şarj işlemine başlamadan önce şarj cihazını 15 dakika kadar dinlendirin.
İkiden fazla bataryayı art arda şarj etmeyin.
3. Şarj edilebilir bataryanın bağlanacağı deliğe yabancı maddelerin girmesine izin vermeyin.
4. Şarj edilebilir bataryayı ve şarj cihazını asla sökmeyin.
5. Şarj edilebilir bataryayı asla kısa devre yapmayın. Batarya kısa devre yapılırsa, çok yüksek elektrik akımı ve aşırı ısınma durumu oluşur; bunun sonucu olarak batarya yanabilir veya hasar görebilir.
6. Bataryayı ateşe atmayın. Batarya yanarsa patlayabilir.
7. Duvar, zemin veya tavanda delme işlemi yaparken gömülü elektrik kablosu vb. olmadığından emin olun.

8. Bataryanın şarj edildikten sonraki ömrü kullanılmayacak kadar kıaldığında bataryayı aldığımız yere geri götürün. Ömrü tükenen bataryaları imha etmeyin.
9. Tükenmiş bataryayı kullanmak, şarj cihazında hasara neden olur.
10. Şarj cihazının havalandırma yuvalarına hiçbir cisim sokmayın.
Şarj cihazının havalandırma yuvalarına metal veya yabancı cisimlerin sokulması, elektrik çarpmasına veya şarj cihazının hasar görmesine neden olabilir.
11. Anahtarsız mandrene uç takarken, bileziği uygun şekilde sıkın. Bilezik sıkı olmadığında uç kayabilir veya düşebilir ve yaralanmaya neden olabilir.

LITYUM-İYON PİLLE İLGİLİ UYARI

Bu akü, özellikle akülü matkap içindir. Kesinlikle başka herhangi bir ağır iş elektrikli aletiyle (yuvarlak testere, varagele testere, diskli taşlama makinesi, v.b.) kullanmayın. Çalışma ömrünün uzatmak için, lityum-iyon pilde çıkışı durduran bir koruma işlevi mevcuttur. Aşağıda açıklanan 1 ila 3 durumlarında, bu ürünü kullanırken anahtarı çekiyor olsanız bile motor durabilir. Bu bir arıza değil koruma işlevinin bir sonucudur.

1. Pil enerjisi tükendiğinde, motor durur. Böyle bir durumda pili en kısa zamanda şarj edin.
2. Eğer araca fazla yüklenilmişse motor durabilir. Böyle bir durumda aracı anahtarını serbest bırakın ve aşırı yüklemene sebeplerini ortadan kaldırın. Bunun ardından aracı tekrar kullanabilirsiniz.
3. Eğer akü aşırı iş koşulunda fazla ısınmışsa, akü gücü kesilebilir.
Bu durumda, aküyü kullanmayı keserek soğumasını bekleyin. Soğuduktan sonra, kullanmaya devam edebilirsiniz.

Ayrıca, lütfen aşağıdaki uyarı ve ikazları dikkate alın.

DİKKAT

Herhangi bir batarya sızıntısına, ısı üretilmesine, duman yayılmasına, patlamaya ve erken ateşlemeye meydan vermemek için, lütfen aşağıdaki uyarıları dikkate alın:

1. Bataryayı çivi benzeri keskin nesnelere delmeyin; çekiçle vurmayın; üzerine basmayın; atmayın ve şiddetli fiziksel darbeye maruz bırakmayın.
2. Açıkça hasarlı veya deforme olduğu görülen bataryayı kullanmayın.
3. Bataryayı kutuplarını ters bağlayarak kullanmayın.
4. Doğrudan elektrik prizlerine veya çakmak soketlerine bağlamayın.
5. Bataryayı belirtilenler dışında herhangi bir amaç için kullanmayın.
6. Eğer belirtilen şarj etme süresi geçmesine rağmen batarya tamamen şarj olmuyorsa, derhal şarj işlemi durdurun.
7. Bataryayı mikrodalga fırın, kurutucu veya yüksek basınçlı kaplar gibi ortamlardaki yüksek sıcaklık veya basınçlara maruz bırakmayın.
8. Sızıntı görülmesi veya kötü koku algılanması durumunda derhal ateşten uzaklaştırın.
9. Güçlü statik elektrik üretilen bir yerde kullanmayın.
10. Eğer batarya sızıntısı, kötü koku, ısı üretilmesi, renk solması veya deformasyon varsa veya kullanım, şarj işlemi veya saklama sırasında herhangi bir şekilde anormallik görülürse, derhal cihazdan veya batarya şarj cihazından çıkarın ve kullanmayı kesin.

UYARI

- Eğer bataryadan sızan sıvı gözlerinize kaçarsa, gözlerinizi ovuşturmayın; hemen temiz suyla iyice yıkayın ve derhal bir doktora başvurun. Bataryadan sızan bu sıvı, tedavi uygulanmaması durumunda göz problemlerine neden olabilir.

- Eğer sıvı cildinizle veya elbiselerinizle temas ederse, derhal temiz suyla yıkayın. Sıvı, cilt tahrişine neden olabilir.
- Eğer bataryayı ilk defa kullandığınızda pas, kötü koku, deformasyon ve/veya başka anormallikler saptarsanız, bataryayı kullanmayın ve derhal tedarikçisine veya satıcısına iade edin.

TEKNİK ÖZELLİKLER**ELEKTRİKLİ ALET**

Model		DS14DFL	DS18DFL
Yüksüz hız (Düşük/Yüksek)		0 – 400 / 0 – 1200 min ⁻¹	0 – 400 / 0 – 1200 min ⁻¹
Kapasite	Delme	Ahşap (Kalınlık 18mm)	30 mm
		Metal (Kalınlık 1,6mm)	Çelik: 12 mm
	Vidalama	Makine vidası	6 mm
		Ağaç vidası	8 mm (çap) × 75 mm (uzunluk) (Kılavuz delik gerektirir)
Şarj edilebilir batarya		BCL1415 Li-ion 14,4 V (1,5 Ah 4 pil) BCL1430 Li-ion 14,4 V (3,0 Ah 8 pil) EBL1430 Li-ion 14,4 V (3,0 Ah 4 pil)	BCL1815 Li-ion 18 V (1,5 Ah 5 pil) EBM1830 Li-ion 18 V (3,0 Ah 10 pil)
Ağırlık		1,6 kg	1,7 kg

ŞARJ CİHAZI

Model	UC18YGL / UC18YRL / UC18YFL	UC18YGL2
Şarj voltajı	7,2 – 18V	
Ağırlık	0,6 kg	0,4 kg

- Batarya (BCL1815, EBM1830) (DS18DFL için)

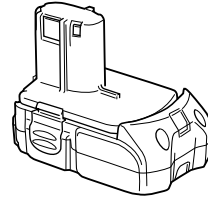

İsteğe bağlı aksesuarlarda önceden bildirimde bulunulmadan değişiklik yapılabilir.

STANDART AKSESUARLAR

DS14DFL DS18DFL	① Plus vidalama ucu (No. 2 × 65L) 1
	② Şarj cihazı (UC18YGL vega UC18YRL vega UC18YFL vega UC18YGL2) 1
	③ Plastik kutu 1

Standart aksesuarlarda önceden bildirimde bulunulmadan değişiklik yapılabilir.

İSTEĞE BAĞLI AKSESUARLAR (ayrıca satılır)

- Batarya (BCL1415, BCL1430, EBL1430) (DS14DFL için)

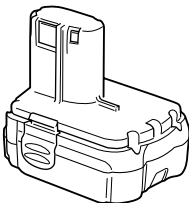
**UYGULAMALAR**

- Makine vidalarının, ahşap vidalarının, kesik başlı vidaların, vb. vidalanması ve sökülmesi.
- Çeşitli metallerin delinmesi.
- Çeşitli ahşap malzemelerin delinmesi.

BATARYANIN ÇIKARILMASI/TAKILMASI**1. Bataryanın çıkarılması**

Bataryayı çıkarmak için, aletin kolunu sıkıca tutun ve bataryayı mandalını itin (**Şekil 1** ve **2'**ye bakın).

UYARI

Asla bataryayı kısa devre yapmayın.

2. Bataryanın takılması

Bataryayı kutup yönlerine dikkat ederek yerleştirin (**Şekil 2'**ye bakın).

ŞARJ ETME

<UC18YGL, UC18YRL, UC18YFL>

Vidalama aletini/matkabı kullanmadan önce, bataryayı aşağıdaki gibi değiştirin.

- Şarj makinasının elektrik fişini bir prize takın; şarj durum lambası kırmızı renkte yanıp sönmeye başlayacaktır. (1 saniye aralıklarla).
- Bataryayı şarj makinasına takın**
Bataryayı, **Şekil 3'e** gösterildiği gibi kutup yönüne dikkat ederek, şarj makinasının tabanına temas edene kadar sıkı bir şekilde yerleştirin.

UYARI

- Bataryaların yanlış yönde takılması durumunda şarj işlemi gerçekleşmez ve bu durum şarj makinasında terminallerinin deforme olması gibi sorunlara neden olabilir.
- Şarj etme**
Şarj makinasına bir batarya takıldığında, şarj durum lambası sürekli olarak kırmızı renkte yanar.
Batarya tam olarak şarj olduğunda, kılavuz lamba kırmızı renkte yanıp söner (1 saniyelik aralıklarla) (**Tablo 1'e** bakın).
 - Kılavuz lamba bildirimleri
Kılavuz lamba bildirimleri, şarj makinasının veya şarj edilebilir bataryanın durumuna göre **Tablo 1'de** gösterilmiştir.

Tablo 1

Kılavuz lambanın bildirimi				
Şarj durum lambası (kırmızı)	Şarj öncesinde	Yanıp Söner	0,5 saniye yanar ve 0,5 saniye söner. (0,5 saniye kapalıdır)	
	Şarj sırasında	Yanar	Sürekli yanar.	
	Şarj tamamlandığında	Yanıp Söner	0,5 saniye yanar ve 0,5 saniye söner. (0,5 saniye kapalıdır)	
	Şarj işlemi gerçekleşmiyor	Hızla Yanıp Söner	0,1 saniye yanar ve 0,1 saniye söner. (0,1 saniye kapalıdır)	
Aşırı ısınma lambası (yeşil)	Aşırı ısınma bekleme modu	Yanar	Sürekli yanar.	Batarya aşırı ısınmış. Şarj yapılamıyor. (Batarya soğuduğunda şarj işlemi başlayacaktır)

NOT: Bataryayı soğutmak için bekleme moduna girildiğinde, UC18YRL soğutma fanıyla ısınan bataryayı soğutur.

- Şarj edilebilir bataryanın sıcaklığıyla ilgili olarak.
Yeniden şarj edilebilir piller için sıcaklıklar **Tablo 2'de** gösterilmiştir, ısınan piller tekrar şarj edilmeden önce bir süre soğumaya bırakılmalıdır.

Tablo 2 Bataryaların şarj aralıkları

Şarj edilebilir bataryalar	Bataryaların şarj edilebileceği sıcaklık aralığı
BCL1415, BCL1430, EBL1430, BCL1815, EBM1830	0°C – 50°C

- Şarj süresiyle ilgili olarak
Kullanılan şarj cihazı ve batarya kombinasyonlarına bağlı olarak şarj süreleri **Tablo 3'te** gösterildiği gibidir.

Tablo 3 Şarj süresi (20°C sıcaklıkta)

Şarj Cihazı	UC18YGL	UC18YRL / UC18YFL
BCL1415, BCL1815	Yaklaşık 30 dakika	Yaklaşık 20 dakika
BCL1430, EBL1430, EBM1830	Yaklaşık 65 dakika	Yaklaşık 45 dakika

NOT

Şarj süreleri, sıcaklığı ve güç kaynağının voltajına göre farklılık gösterebilir.

- Şarj cihazının elektrik kablosunu prizden çekin**
- Şarj cihazını sıkıca tutarak bataryayı çekerek çıkarın**

NOT

Şarj işleminin ardından önce bataryaları şarj cihazından çıkarıp, sonra gerektiği gibi muhafaza edin.

Bataryaların ömrü nasıl uzatılır?

- Bataryaları tamamen boşalmadan şarj edin.
Aletin gücünün zayıfladığını hissederseniz, aleti kullanmaya ara verin ve bataryalarını şarj edin. Eğer aleti kullanmaya devam eder ve elektrik akımının bitmesine neden olursanız, batarya hasar görebilir ve ömrü kısılır.
- Yüksek sıcaklıklarda şarj etmekten kaçının.
Şarj edilebilir batarya kullanıldıktan hemen sonra ısınmış olacaktır. Bataryayı kullanımdan hemen sonra şarj ederseniz, içindeki kimyasal madde bozulur ve bataryanın ömrü kısılır. Bataryayı bekletin ve bir süre soğuduktan sonra şarj edin.

UYARI

- Pil şarj aleti sürekli kullanıldığında ısınacak ve sorunlara neden olacaktır. Şarj etme i® mi tamamlandıktan sonra bir sonraki şarj için alete 15 dakikalık bir dinlenme süresi verin.

- Şarj aleti kullanım veya güneyle maruz kalma nedeniyle ısınmış haldeyken pil yeniden şarj edilirse, pilot lamba yeşil renkte yanabilir. Pil şarj olmayacaktır. Böyle bir durumda şarj etmeden önce pilin soğumasına zaman tanıyın.
- Kılavuz lamba kırmızı renkte çok hızlı yanıp sönyorsa (0,2 saniyelik aralıklarla), bataryanın takıldığı delikte yabancı madde olup olmadığını kontrol edin; varsa çıkarın. Yabancı madde yoksa, büyük olasılıkla batarya veya şarj cihazı bozulmuştur. Bozulan ürünü Yetkili Servis Merkezimize götürün.

<UC18YGL2>

Vidalama aletini/matkabı kullanmadan önce, bataryayı aşağıdaki gibi değiştirin.

1. Şarj cihazının elektrik fişini prize takın.

Şarj cihazının elektrik fişi prize takıldığında, pilot lamba kırmızı renkte yanıp sönmeye başlar. (1 saniye aralıklarla).

2. Bataryayı şarj makinasına takın

Bataryayı, **Şekil 4'e** gösterildiği gibi kutup yönüne dikkat ederek, şarj makinasının tabanına temas edene kadar sıkı bir şekilde yerleştirin.

UYARI

- Bataryaların yanlış yönde takılması durumunda şarj işlemi gerçekleşmez ve bu durum şarj makinasında terminallerinin deforme olması gibi sorunlara neden olabilir.

3. Şarj etme

Şarj cihazına bir batarya takıldığında, pilot lamba sürekli olarak kırmızı renkte yanar.

Batarya tamamen boşaldığında, pilot lamba kırmızı renkte yanıp sönmeye başlayacaktır. (1 saniye aralıklarla). (Bkz: **Tablo 4**)

- (1) Kılavuz lamba bildirimleri
Kılavuz lamba bildirimleri, şarj makinasının veya şarj edilebilir bataryanın durumuna göre **Tablo 4'de** gösterilmiştir.

Tablo 4

Kılavuz lambanın bildirimi			
Kılavuz lamba (kırmızı)	Şarj öncesinde	Yanıp Söner	0,5 saniye yanar ve 0,5 saniye söner. (0,5 saniye kapalıdır)
	Şarj sırasında	Yanar	Sürekli yanar.
	Şarj tamamlandığında	Yanıp Söner	0,5 saniye yanar ve 0,5 saniye söner. (0,5 saniye kapalıdır)
	Aşırı ısınma bekleme modu	Yanıp Söner	1 saniye yanar ve 0,5 saniye söner. (0,5 saniye kapalıdır)
			Batarya aşırı ısınmış. Şarj yapılamıyor. (Batarya soğuduğunda şarj işlemi başlayacaktır)

- (2) Şarj edilebilir bataryanın sıcaklığıyla ilgili olarak.
Yeniden şarj edilebilir piller için sıcaklıklar **Tablo 5'de** gösterilmiştir, ısınan piller tekrar şarj edilmeden önce bir süre soğumaya bırakılmalıdır.

Tablo 5 Bataryaların şarj aralıkları

Şarj edilebilir bataryalar	Bataryaların şarj edilebileceği sıcaklık aralığı
BCL1415, BCL1430, EBL1430, BCL1815, EBM1830	0°C – 50°C

- (3) Şarj süresiyle ilgili olarak

Kullanılan şarj cihazı ve batarya kombinasyonlarına bağlı olarak şarj süreleri **Tablo 6'te** gösterildiği gibidir.

Tablo 6 Şarj süresi (20°C sıcaklıkta)

Batarya	Şarj Cihazı	UC18YGL2
BCL1415, BCL1815		Yaklaşık 40 dakika
BCL1430, EBL1430, EBM1830		Yaklaşık 90 dakika

NOT

Şarj süreleri, sıcaklığa ve güç kaynağının voltajına göre farklılık gösterebilir.

4. Şarj cihazının elektrik kablosunu prizden çekin

5. Şarj cihazını sıkıca tutarak bataryayı çekerek çıkarın

NOT

Şarj işleminin ardından önce bataryaları şarj cihazından çıkarıp, sonra gerektiği gibi muhafaza edin.

Bataryaların ömrü nasıl uzatılır?

- (1) Bataryaları tamamen boşalmadan şarj edin.
Aletin gücünün zayıfladığını hissederseniz, aleti kullanmaya ara verin ve bataryalarını şarj edin. Eğer aleti kullanmaya devam eder ve elektrik akımının bitmesine neden olursanız, batarya hasar görebilir ve ömrü kısılır.
- (2) Yüksek sıcaklıklarda şarj etmekten kaçının.
Şarj edilebilir batarya kullanıldıktan hemen sonra ısınmış olacaktır. Bataryayı kullanımdan hemen sonra şarj ederseniz, içindeki kimyasal madde bozulur ve bataryanın ömrü kısılır. Bataryayı bekletin ve bir süre soğuduktan sonra şarj edin.

UYARI

- Pil şarj aleti sürekli kullanıldığında ısınacak ve sorunlara neden olacaktır. Şarj etme işlemi tamamlandıktan sonra bir sonraki şarj için alete 15 dakikalık bir dinlenme süresi verin.

- Şarj aleti kullanım veya güneyle maruz kalma nedeniyle ısınmış haldeyken pil yeniden şarj edilirse, pilot lamba yeşil renkte yanabilir. Pil şarj olmayacaktır. Böyle bir durumda şarj etmeden önce pilin soğumasına zaman tanıyın.

KULLANIM ÖNCESİNDE

- 1. Çalışma ortamının hazırlanması ve kontrol edilmesi**
Aşağıdaki önlemleri aralar, çalışma ortamının uygun olup olmadığını kontrol edin.

NASIL KULLANILIR

- 1. Kavrama kadrn pozisyonunu kontrol edin (Şekil 5'e bakın)**
Bu birimin sıkma torku, kavrama kadrnının ayarlandığı pozisyona göre değiştirilebilir.
 - (1) Bu birimi vidalama aleti olarak kullanırken kavrama kadrnı üzerindeki "1, 3, 5, ... , 22" sayılarından veya noktalardan birini, gövdenin üzerindeki üçgen işaretyle hizalayın.
 - (2) Bu birimi matkap olarak kullanırken, kavrama kadrnının üzerindeki matkap işaretini "▲", gövdenin üzerindeki üçgen işaretyle hizalayın.

UYARILAR

- Kavrama kadrnı, "1, 3, 5, ... , 22" sayılarının veya noktaların arasına gelecek şekilde ayarlanamaz.
 - Kavrama kadrnının üzerindeki "22" sayısı ile matkap işaretinin arasındaki çizgiyi kullanmayın. Bu çizgiyi kullanmak hasara neden olabilir (Şekil 6'ya bakın).
- 2. Sıkma torkunun ayarlanması**
 - (1) Sıkma torku
Sıkma torku, kullanılan vidanın çapına bağlıdır. Tork çok yüksek olduğunda, vidanın başı kırılabilir veya zedelenebilir. Kavrama kadrnının pozisyonunu vidanın çapına göre ayarlamaya özen gösterin.
 - (2) Sıkma torku göstergesi
Sıkma torku, vidanın türüne ve vidalanan malzemeye bağlı olarak deaişiklik gösterir. Birim sıkma torkunu, kavrama kadrnının üzerindeki "1, 3, 5, ... , 22" sayılarıyla ve noktalarla gösterir. Gösterge

"1" sayıındayken sıkma torku en zayıf değerdedir; gösterge en yüksek sayıyı işaret ettiğinde sıkma torku en güçlü değerdedir (Şekil 5'e bakın).

- (3) Sıkma torkunun ayarlanması

Kavrama kadrnının üzerindeki "1, 3, 5, ... , 22" sayıları ve noktalar, gövdenin üzerindeki üçgen işaretine gelecek şekilde kavrama kadrnını çevirin. İhtiyac duyduğunuz torka göre kavrama kadrnını zayıf veya güçlü tork yönünde ayarlayın.

UYARILAR

- Birim matkap olarak kullanılırken, motorun dönüşü kilitlebilir. Birimi matkap olarak kullanırken motoru kilitlememeye özen gösterin.
 - Uzun süreli darbe, vida başının aşırı tork nedeniyle kırılmasına yol açabilir.
- 3. Dönüş hızının değiştirilmesi**
Dönüş hızını değiştirmek için, kaydırılan düğmeyi kullanın. Kaydırılan düğmeyi ok yönünde hareket ettirin (Şekil 7 ve 8'e bakın).
Kaydırılan düğme "LOW" (düşük hız) konumuna ayarlandığında, matkap düşük hızda döner. Kaydırılan düğme "HIGH" (yüksek hız) konumuna ayarlandığında, matkap yüksek hızda döner.

UYARI



- Kaydırılan düğmeyi kullanarak dönüş hızını ayarlarken, şalterin kapalı olduğundan emin olun. Motor çalışırken hızın değiştirilmesi, dişlere zarar verebilir.
 - Kaydırılan düğmeyi "HIGH" (yüksek hız) konumuna getirdiğinizde ve kavrama kadrnının pozisyonu "17" veya "22" olduğunda, kavrama devreye giremeyebilir ve motor kilitletir. Bu durumda lütfen kaydırılan düğmeyi "LOW" (düşük hız) konumuna getirin.
 - Motor kilitletirirse, derhal gücü kapatın. Motor bir süre kilitle kalırsa, motor veya batarya yanabilir.
 - Çalışma ömrünü uzatmak için, lityum-iyon pilde çıkışı durduran bir koruma işlevi mevcuttur. Bu yüzden, aracın aşırı yüklenmesi halinde motor durabilir. Ancak bu bir arıza değil koruma işlevinin bir sonucudur. Bu durumda aracın kolunu serbest bırakın ve aşırı yüklenmenin nedenlerini ortadan kaldırın.
- 4. Kullanım amacı ve kullanım önerileri**
Bu birimin mekanik yapısına göre kullanılabileceği çeşitli işler **Tablo 7**'te gösterilmiştir.

Tablo 7

İş		Öneriler
Delme	Ahşap	Delme amacıyla kullanın.
	Çelik	
Vidalama	Makine vidası	Vida çapına uygun uç veya lokma kullanın.
	Ağaç vidası	Kılavuz delik açtıktan sonra kullanın.

5. Sıkma torkunun ve dönüş hızının seçimi

Tablo 8

Kullanım		Kavrama Kadranı Pozisyonu	Dönüş hızı seçimi (kaydırılan düğmenin pozisyonu)	
			LOW (düşük hız)	HIGH (yüksek hız)
Vidalama	Makine vidası	1 – 22	4 mm veya daha düşük çaplı vidalar için.	6 mm-es, vagy kisebb csavarokhoz.
	Ağaç vidası	1 – 	8 mm veya daha düşük nominal çaplı vidalar için. (DS18DFL)	4,8 mm veya daha düşük nominal çaplı vidalar için. (DS18DFL)
Delme	Ahşap		8 mm veya daha düşük nominal çaplı vidalar için. (DS14DFL)	3,8 mm veya daha düşük nominal çaplı vidalar için. (DS14DFL)
			38 mm veya daha düşük çaplar için. (DS18DFL)	24 mm veya daha düşük çaplar için. (DS18DFL)
	Metal		Metal matkap ucuyla delmek için.	—

UYARI

- Tablo 8'te gösterilen seçim örnekleri, genel bir standart olarak düşünülmelidir. Gerçek işlerde farklı vidalar ve malzemeler kullanılacağı için, doğal olarak doğru ayarların yapılması gerekecektir.
- Makine vidasıyla çalışırken vidalama aleti/matkap HIGH (yüksek hız) ayarında kullanıldığında, aşırı yüksek tork nedeniyle vida hasar görebilir veya uç gevşeyebilir. Makine vidalarıyla çalışırken vidalama aletini/matkapı LOW (düşük hız) ayarında kullanın.

NOT

BCL1415, BCL1430, EBL1430, BCL1815, EBM1430 ve EBM1830 bataryasının soğuk ortamlarda (0 derece Santigradın altı) bazen torkun zayıf olmasına ve daha az iş yapılmasına neden olabilir. Ancak bu geçici bir durum olup batarya ısındığında normale döner.

6. Ucu takılması ve çıkarılması

<Çift bilezikli mandren için>

(1) Ucu takılması

Vidalama ucu vs. anahtarsız mandrenin içersine takıldıktan sonra, bileziği sıkıca kavrayın ve sağa doğru çevirerek (önden bakıldığında saat yönünde) manşonu sıkıştırın (**Şekil 9'a** bakın).

- Çalışma sırasında bilezik gevşerse, bileziği daha çok sıkın.

Bilezik sıkılaştırıldığında sıkma torku daha da artar.

(2) Ucu çıkarılması

Bileziği sıkıca tutup sola doğru (önden bakıldığında saatin tersi yönde) çevirerek gevşetin (**Şekil 9'a** bakın).

<Tek bilezikli mandren için>

(1) Ucu takılması

Anahtarsız mandrenin dişlerini açmak için, bileziği sola doğru (önden bakıldığında saatin ters yönünde) çevirerek gevşetin. Vidalama ucunu anahtarsız mandrene yerleştirdikten sonra, bileziği sağa doğru (önden bakıldığında saat yönünde) çevirerek sıkın (**Şekil 10'a** bakın).

- Çalışma sırasında bilezik gevşerse, bileziği daha çok sıkın.

Bilezik sıkılaştırıldığında sıkma torku daha da artar.

(2) Ucu çıkarılması

Bileziği sola doğru (önden bakıldığında saatin tersi yönde) çevirerek gevşetin ve ucu çıkarın (**Şekil 10'a** bakın).

UYARI

- Mandren bileziğini daha fazla gevşetmek mümkün olmadığından, ucu sabitlemek için bir mengeneyle sabitleyin. Kavrama modunu 1 ile 11 arasına ayarlayıp, ardından kavramayı çalıştırırken bileziği gevşetme tarafına (sol tarafa) doğru çevirin. Artık bileziği kolaylıkla gevşetebilirsiniz.

7. Bataryanın doğru şekilde takılması olduğundan emin olun

8. Dönüş yönünü kontrol edin

Seçim düğmesinin R tarafına basıldığında, uç saat yönünde (arka taraftan bakarken) döner. Ucu saatin ters yönünde döndürmek için seçim düğmesinin L tarafına basın (**Şekil 11'a** bakın) (L ve R işaretleri gövdenin üzerinde yer alır).

9. Şalteri açarak çalıştırın

- Şalterin tetiğine basıldığında, alet dönmeye başlar. Tetik bırakıldığında alet durur.
- Matkabın dönüş hızı, tetiğin basılma oranıyla ayarlanır. Tetiğe az basıldığında matkap düşük hızda çalışırken, tetiğe daha çok basıldıkça matkabın hızı artar.

NOT

- Dönmeye başlamadan önce motordan bir vınlıt sesi gelir; bu yalnızca bir sestir, bir makine arızası değildir.

10. Askının kullanılması

UYARI

- Askıyı kullanırken ana aletin düşmemesi için yeterli özeni gösterin. Aletin düşmesi, kaza riskini doğurur.
- Aleti kemer askısında taşırken, ana birime yıldız uçtan başka uç takmayın. Alet kemer askısından sarkar halde taşınırken, matkap ucu gibi keskin bir uç kullanırsanız, yaralanmalar meydana gelebilir.

Askı, aletin sağ ya da sol tarafına takılabilir ve 0° ile 80° arasında 5 farklı açıda ayarlanabilir.

(1) Askının kullanılması

- (a) Askıyı (A) oku yönünde kendinize doğru çekin ve (B) oku yönünde çevirin (**Şekil 12**).

- (b) Askının açısı 5 adımda ayarlanabilir (0°, 20°, 40°, 60° ve 80°).

Askının açısını kullanmak istediğiniz pozisyona getirin.

(2) Askının pozisyonunun değiştirilmesi

UYARI

Askının tam olarak takılmaması, kullanım sırasında yaralanmalara yol açabilir.

- Ana birimi sıkıca tutun ve düz bir tornavida ya da madeni para kullanarak vidayı çıkarın (**Şekil 13**).
- Askıyı ve yayı çıkarın (**Şekil 14**).
- Askıyı ve yayı diğer tarafa takıp, vidayı sıkarak sabitleyin (**Şekil 15**).

NOT

Yayın yönüne dikkat edin. Yayın çapı daha büyük olan tarafını sizden uzakta olacak şekilde yerleştirin (**Şekil 15**).

(3) Uç tutucusunun kullanılması <Uç tutuculu askı>

- Ucu, yan taraftan kaydırın ve ardından ucun üzerindeki yiv askıdaki çıkıntıya kilitlenene kadar sıkıca yerleştirin.
- Ucun çıkarılması
Ana birimi sıkıca tutun ve ucu başparmağınızla tutarak dışarı çekin (**Şekil 16**).

UYARI

○ Yalnızca Hitachi STANDART AKSESUARİ olan yıldız uç (No.2 × 65L; Kod no. 983006) kullanılabilir. Tam oturmayacakları için diğer uçları kullanmayın.

11. Uç tutucusunun kullanılması

UYARI

- Matkap ucunu aletin üzerinde belirlenmiş bölüme yerleştirin. Uç doğru olarak yerleştirilmeden aletin kullanılması durumunda, uç düşebilir ve yaralanmaya sebep olabilir.
- STANDART AKSESUARLARLA gelen 65 mm uzunluğundaki plus vidalama uçundan farklı uzunluk, ölçü veya boyutlarda olan uçları birlikte yerleştirmeyin. Uç düşebilir ve yaralanmaya sebep olabilir.

(1) Ucun çıkarılması

Aletin ana ünitesini sıkıca tutun ve baş parmağınızla ucun başından tutarak çekin (**Şekil 17**).

(2) Ucun takılması

Çıkarılma işleminin tam tersi yöntemleri izleyerek ucu takın. **Şekil 18**'de gösterildiği gibi sağ ve sol kenarlar eşit boyutlarda olacak şekilde yerleştirin.

BAKIM VE İNCELEME

1. Aletin incelenmesi

Körelmiş takım kullanmak verimliliği düşüreceği ve motorun bozulmasına yol açabileceği için, aşınma gördüğünüz anda takımlarınızı bileyin veya değiştirin.

2. Montaj vidalarının incelenmesi

Tüm montaj vidalarını düzenli olarak inceleyin ve sağlam şekilde sıkılı olduğundan emin olun. Gevşeyen vidaları derhal sıkın. Gevşemiş vidalar ciddi tehlikelere yol açabilir.

3. Aletin dışının temizlenmesi

Vidalama aleti/matkap kirlendiğinde, yumuşak kuru bir bezle veya sabunlu suyla nemiendirilmiş bir bezle aleti silin. Plastik kısımları eritebileceği için, klorlu çözeltiler, benzin veya boya incelticisi (tiner) kullanmayın.

4. Muhafaza

Vidalama aletini/matkapı sıcaklığın 40°C'nin altında olduğu ve çocukların erişemeyeceği bir yerde muhafaza edin.

5. Servis parçaları listesi

DİKKAT

Hitachi Ağır İş Aletlerinin bakımı, değiştirilmesi ve incelenmesi, Hitachi Yetkili Servis Merkezlerince gerçekleştirilmelidir.

Bu Parça Listesi, tamir veya herhangi başka bir bakım gerektiğinde Hitachi Yetkili Servis Merkezine çok yardımcı olur.

Ağır iş aletlerinin kullanımı ve bakımı konusunda her ülkede yürürlükte olan güvenlik düzenlemelerine ve standartlarına uygun davranılmalıdır.

DEĞİŞİKLİKLER

Hitachi Ağır İş Aletleri en son teknolojik ilerlemelere uygun olarak sürekli değiştirilmekte ve geliştirilmektedir. Dolayısıyla, bazı kısımlarda önceden bildirimde bulunulmadan değişiklik yapılabilir.

GARANTİ

Hitachi Elektrikli El Aletlerine ülkelere özgü hukuki düzenlemeler çerçevesinde garanti vermektiz. Bu garanti, yanlış veya kötü kullanım, normal aşınma ve yıpranmadan kaynaklanan arıza ve hasarları kapsamamaktadır. Şikayet durumunda, Elektrikli El Aleti, sökülmemiş bir şekilde, bu kullanım kılavuzunun sonunda bulunan GARANTİ BELGESİYLE birlikte bir Hitachi yetkili servis merkezine gönderilmelidir.

NOT

HITACHI'nin süregelen araştırma ve geliştirme programına bağlı olarak burada belirtilen teknik özelliklerde önceden bildirimde bulunulmadan değişiklik yapılabilir.

Havadan yayılan gürültü ve titreşimle ilgili bilgiler

Ölçülen değerlerin EN60745 ve ISO 4871'e uygun olduğu tespit edilmiştir.

Ölçülmüş A-ağırlıklı ses gücü seviyesi: 79 dB (A)

Ölçülmüş A-ağırlıklı ses basınç seviyesi: 68 dB (A)

Belirsiz KpA: 3dB (A)

Kulak koruyucusu kullanın.

EN60745'e göre belirlenen toplam vibrasyon değerleri (üç eksenli vektör toplamı).

Delik delme:

Vibrasyon emisyon değeri **ah, D** = 1,5 m/s²

Belirsizlik K = 1,5 m/s²

DİKKAT

○ Elektrikli aletin kullanımı sırasında vibrasyon emisyonu aletin kullanma şekline bağlı olarak belirtilen değerden farklılık gösterebilir.

○ Gerçek kullanım koşullarında tahmini maruz kalma hesabını esas alarak (kullanım süresine ilave olarak aletin kapatıldığı ve rölandide çalıştığı zamanlarda çalışma çevriminde yer alan tüm parçaları dikkate almak suretiyle) operatörü korumak için gerekli güvenlik önlemlerini belirlemek için.

AVERTISMENTE GENERALE PRIVIND SIGURANȚA ÎN FOLOSIREA SCULEI ELECTRICE

⚠️ AVERTISMENT

Citiți toate avertismentele privind siguranța și toate instrucțiunile.

Nerespectarea avertismentelor și a instrucțiunilor poate avea ca efect producerea de șocuri electrice, incendii și/sau vătămări grave.

Păstrați toate avertismentele și toate instrucțiunile, pentru a le putea consulta pe viitor.

Termenul "sculă electrică" prezent în toate avertismentele de mai jos se referă la scula dumneavoastră electrică alimentată la priză (cu cablu de alimentare) sau la scula electrică alimentată de la acumulatori (fără cablu de alimentare).

1) Siguranța în zona de lucru

- Păstrați zona de lucru curată și bine luminată.**
Zonele de lucru dezordonate și întunecate predispun la accidente.
- Nu utilizați sculele electrice în atmosferă explozivă, cum ar fi în prezența lichidelor, gazelor sau a prafurilor inflamabile.**
Sculele electrice produc scântei care pot aprinde praful sau aburul.
- Țineți copiii sau privitorii la distanță în timp ce utilizați scula electrică.**
Distragerea atenției vă poate face să pierdeți controlul asupra sculei.

2) Siguranța din punct de vedere electric

- Ștecărele sculelor electrice trebuie să se potrivească în prizele în care sunt introduse. Nu modificați niciodată ștecărul în nici un fel. Nu folosiți niciun fel de adaptoare pentru ștecăr la sculele electrice cu împământare (legate la pământ).**
Ștecărele nemodificate și prizele potrivite reduc riscul de șoc electric.
- Evitați contactul corpului cu suprafețele legate la pământ, cum ar fi conductele, radiatoarele, cuptoarele și frigiderele.**
În cazul în care corpul dvs. este legat la pământ există un risc crescut de electrocutare.
- Nu expuneți sculele electrice la ploaie și nu le lăsați în atmosferă umedă.**
Intrarea apei într-o sculă electrică mărește riscul de electrocutare.
- Nu forțați cablul de alimentare. Nu folosiți niciodată cablul de alimentare pentru a transporta, a trage sau a scoate scula electrică din priză. Țineți cablul de alimentare departe de căldură, ulei, mυχii ascuțite și de piese în mișcare. Cablurile de alimentare deteriorate sau încolăcite măresc riscul de șoc electric.**
- Atunci când folosiți o sculă electrică în aer liber, folosiți un prelungitor adecvat pentru utilizarea în exterior.**
Folosirea unui prelungitor adecvat pentru exterior reduce riscul de șoc electric.
- Dacă utilizarea într-o zonă umedă nu poate fi evitată, folosiți o sursă de alimentare cu întrerupător de protecție la curent rezidual (RCD).**
Folosirea dispozitivelor RCD reduce riscul producerii șocurilor electrice.

3) Siguranța personală

- Atunci când folosiți o sculă electrică fiți vigilenți, fiți atenți la ceea ce faceți și acționați conform bunului simț.**
Nu folosiți scule electrice atunci când sunteți obosit sau vă aflați sub influența drogurilor, a alcoolului sau a medicamentelor.
Un moment de neatenție în timpul utilizării unei scule electrice poate provoca vătămări personale grave.
 - Folosiți echipament personal de protecție. Purtați întotdeauna protecție a ochilor.**
Echipamentele de protecție cum ar fi măștile pentru praf, încălțămintea anti-alunecare, căștile și protecțiile auditive, folosite în situațiile corespunzătoare, reduc vătămările personale.
 - Evitați pornirea accidentală. Înainte de a conecta scula la priză și/sau la bateria de acumulatori și înainte de a ridica sau transporta scula, asigurați-vă că aveți comutatorul de pornire pe poziția oprit.**
Transportarea sculelor electrice cu degetul pe comutator sau introducerea în priză a sculelor electrice care au comutatorul pe poziția pornit sunt situații ce predispun la accidente.
 - Înainte de a pune scula electrică în funcțiune, îndepărtați toate cheile de reglare și orice alte chei.**
O cheie sau o cheie de reglare rămase atașate de piesa rotativă a sculei electrice poate provoca vătămări personale.
 - Nu încercați să ajungeți prea departe. Mențineți permanent un contact corect al piciorului și un bun echilibru.**
Acest lucru permite un mai bun control al sculei electrice în situații neașteptate.
 - Îmbrăcați-vă adecvat. Nu purtați haine largi și nici bijuterii. Țineți-vă părul, hainele și mânușile departe de piesele în mișcare.**
Hainele largi, bijuteriile și pot fi prinse în piesele în mișcare.
 - Dacă sunt prevăzute dispozitive de conectare la facilități de extragere și colectare a prafului, asigurați-vă că acestea sunt conectate și sunt folosite corespunzător.**
Folosirea acestor dispozitive poate reduce pericolele legate de praf.
- #### 4) Utilizarea și îngrijirea sculei electrice
- Nu forțați scula electrică. Folosiți scula adecvată pentru aplicația dvs.**
Scula potrivită va face treabă mai bună și mai sigură la parametrii la care a fost proiectată.
 - Nu folosiți scula electrică în cazul în care comutatorul nu își îndeplinește funcția de pornire și oprire.**
Sculele electrice care nu pot fi comandate prin intermediul comutatorului sunt periculoase și trebuie reparate.
 - Înainte de a face orice fel de reglaje, de a schimba accesoriile și de a depozita sculele electrice, scoateți ștecărul din priză și/sau de la bateria de acumulatori.**
Aceste măsuri preventive de siguranță reduc riscul pornirii accidentale a sculei electrice.

- d) **Depozitați sculele electrice neutilizate departe de zona de acțiune a copiilor și nu lăsați persoanele care nu sunt familiarizate cu scula electrică sau cu prezențele instrucțiuni să folosească scula electrică.**

Sculele electrice sunt periculoase în mâinile utilizatorilor neinstruiți.

- e) **Întrețineți sculele electrice. Verificați alinierea și prinderea pieselor în mișcare, ruperea pieselor precum și toate celelalte aspecte care ar putea să influențeze funcționarea sculelor electrice. Dacă scula electrică este deteriorată, înainte de a o utiliza duceți-o la reparat.**

Multe accidente sunt provocate de scule electrice necorespunzător întreținute.

- f) **Păstrați elementele de tăiere curate și ascuțite. Elementele de tăiere bine întreținute și cu muchiile tăietoare bine ascuțite sunt mai ușor de controlat și este mai puțin probabil să se agațe.**

- g) **Folosiți scula electrică, accesoriile și vârful etc. în conformitate cu prezentele instrucțiuni, luând în considerare condițiile de lucru și operațiunile ce urmează a fi efectuate.**

Folosirea sculei electrice pentru alte operațiuni decât cele prevăzute poate avea ca efect apariția unor situații periculoase.

5) Utilizarea și întreținerea sculelor cu acumulatori

- a) **Încărcați numai cu încărcătorul indicat de producător.**

Un încărcător adecvat unui anumit tip de pachet de acumulatori poate prezenta pericol de incendiu dacă este folosit pentru încărcarea altui tip de pachet de acumulatori.

- b) **Folosiți sculele electrice exclusiv cu tipurile de pachete de acumulatori indicate.**

Folosirea unui alt tip de pachet de acumulatori poate provoca vătămări sau incendii.

- c) **Atunci când pachetul de acumulatori nu este folosit, țineți-l departe de obiecte metalice cum ar fi agrafe de birou, monede, chei, cuie, șuruburi sau alte obiecte metalice mici care ar putea realiza conectarea terminalelor pachetului de acumulatori.**

Scurtcircuitarea terminalelor acumulatorilor poate provoca arsuri sau incendii.

- d) **În cazul exploatării abuzive, din acumulatori poate ieși lichid; evitați contactul cu acest lichid. În cazul unui contact accidental, spălați cu apă. În cazul contactului cu ochii, consultați un medic. Lichidul care iese din acumulatori poate provoca iritații sau arsuri.**

6) Reparații

- a) **Repararea sculei electrice se va face de către personal calificat, cu folosirea unor piese de schimb identice.**

Astfel se asigură menținerea siguranței în exploatare a sculei electrice.

PRECAUȚIE

Țineți la distanță copiii și persoanele cu dizabilități. Atunci când nu sunt folosite, sculele trebuie păstrate astfel încât copiii și persoanele cu dizabilități să nu poată ajunge la ele.

PRECAUȚII REFERITOARE LA MAȘINĂ DE GĂURIT ȘI ÎNSURUBAT CU ACUMULATORI

1. Schimbați întotdeauna acumulatorul la o temperatură de 0 - 50°C. O temperatură mai scăzută de 0°C va duce la supraîncărcare, ceea ce este periculos. Acumulatorul nu poate fi încărcat la temperaturi de peste 50°C. Temperatura optimă pentru încărcare este de 20 - 25°C.
2. După terminarea încărcării, lăsați încărcătorul nefolosit timp de 15 minute înainte de a încărca următorul acumulator.
Nu încărcați mai mult de doi acumulatori consecutivi.
3. Nu lăsați materiale străine să intre în orificiul pentru conectarea acumulatorului.
4. Nu demontați niciodată acumulatorul și nici încărcătorul.
5. Nu scurtcircuitați acumulatorul. Scurtcircuitarea acumulatorului produce un curent electric foarte mare și produce supraîncălzirea acumulatorului. Rezultatul este arderea sau deteriorarea acumulatorului.
6. Nu aruncați acumulatorul în foc. Dacă acumulatorul arde acesta poate exploda.
7. Atunci când găuriți ziduri, podele sau tavane, verificați existența cablurilor electrice îngropate etc.
8. Imediat ce constatați că durata de utilizare după încărcare devine prea scurtă pentru utilizări practice, duceți acumulatorul la magazinul de la care l-ați cumpărat. Nu aruncați acumulatorii consumați.
9. Utilizarea unui acumulator consumat duce la deteriorarea încărcătorului.
10. Nu introduceți obiecte în fantele de ventilație ale încărcătorului. Introducerea de obiecte metalice sau inflamabile în fantele de ventilație ale încărcătorului duce la apariția pericolului de electrocutare sau de deteriorare a încărcătorului.
11. La montarea unui capăt de șurubelniță în mandrina fără cheie, strângeți manșonul în mod corespunzător. Dacă manșonul nu este strâns, capătul de șurubelniță poate aluneca sau poate cădea, provocând vătămări.

PRECAUȚII REFERITOARE LA ACUMULATORUL LITIU-ION

Acest acumulator se va folosi numai pentru mașină de găurit și însurubat. Nu îl folosiți niciodată pentru altă sculă electrică de putere (cum ar fi fierăstrău circular, fierăstrău pendular, polizor cu disc sau suflantă etc.). Pentru prelungirea duratei de viață, acumulatorul litiu-ion este echipat cu o protecție pentru oprirea furnizării de energie. În situațiile 1 la 3 descrise mai jos, atunci când folosiți aparatul, chiar dacă acționați declanșatorul motorul se poate opri. Aceasta nu este o defecțiune, ci un rezultat al funcției de protecție.

1. Atunci când acumulatorul este descărcat motorul se oprește.
În această situație încărcați imediat acumulatorul.
2. În situația suprasolicitării aparatului motorul se poate opri. În această situație, eliberați comutatorul și îndepărtați cauza suprasolicitării. După aceasta, puteți folosi din nou aparatul.
3. În situația supraîncălzirii acumulatorului în timpul lucrului, alimentarea aparatului de la acumulator se poate întrerupe.
În această situație, încetați să mai utilizați acumulatorul și lăsați-l să se răcească. După aceasta, îl puteți utiliza din nou.

Mai mult, vă rugăm să acordați atenție următoarelor avertismente și indicații privind precauția.

AVERTISMENT

Pentru a împiedica apariția la acumulator a scurgerilor, generării de căldură, emisiilor de fum, exploziei și aprinderii, vă rugăm să respectați următoarele măsuri de precauție.

1. Nu găuriți acumulatorul cu obiecte ascuțite cum ar fi cuiele, nu îl loviți cu ciocanul, nu călcați pe el, nu îl aruncați și nu îl supuneți unor șocuri fizice puternice.
2. Nu utilizați un acumulator care pare deteriorat sau care este deformat.
3. Nu folosiți acumulatorul cu polaritatea inversată.
4. Nu îl conectați direct la sursele de energie electrică sau la brichetele electrice ale mașinilor.
5. Nu folosiți acumulatorul în alte scopuri decât cele indicate.
6. În cazul în care acumulatorul nu se încarcă după trecerea timpului de încărcare specificat, încetați imediat să îl mai încărcați.
7. Nu expuneți acumulatorul la temperaturi sau presiuni ridicate, de exemplu nu îl introduceți într-un cuptor cu microunde, într-un uscător sau într-un container presurizat.
8. Țineți-l departe de flacără imediat ce observați scurgeri sau mirosuri neplăcute.

9. Nu îl folosiți în locuri în care se generează o puternică electricitate statică.
10. În cazul în care observați la acumulator scurgeri, mirosuri neplăcute, generare de căldură, decolorări sau deformări, scoateți-l imediat din echipament sau din încărcător și încetați să îl mai utilizați.

PRECAUȚIE

1. În cazul în care lichidul ce se scurge din acumulator intră în contact cu ochii, nu vă frecați la ochi și spălați-i bine cu apă proaspătă curată cum ar fi apa de la robinet și consultați imediat un medic. În cazul în care nu faceți tratament, lichidul poate provoca probleme oculare.
2. În cazul în care lichidul se scurge pe piele sau pe haine, imediat spălați bine cu apă proaspătă curată, cum ar fi apa de la robinet. Există posibilitatea ca acest lucru să provoace iritarea pielii.
3. În cazul în care la prima utilizare a acumulatorului detectați mirosuri neplăcute, supraîncălzire, dacă observați rugină, decolorare, deformare și/sau alte nereguli, nu folosiți acumulatorul și înapoiati-l furnizorului sau vânzătorului.

SPECIFICAȚII

SCULĂ ELECTRICĂ

Model		DS14DFL	DS18DFL
Viteză fără sarcină (Scăzută/Ridicată)		0 - 400 / 0 - 1200 min ⁻¹	0 - 400 / 0 - 1200 min ⁻¹
Capacitate	Găurire	Lemn (Grosime 18mm) Metal (Grosime 1,6mm)	30 mm Oțel: 12 mm
	Înșurubare	Șuruburi obișnuite Șuruburi pentru lemn	6 mm 8 mm (diametru) × 75 mm (lungime) (Necesită un orificiu de ghidare)
Acumulator		BCL1415 Li-ion 14,4 V (1,5 Ah 4 celule) BCL1430 Li-ion 14,4 V (3,0 Ah 8 celule) EBL1430 Li-ion 14,4 V (3,0 Ah 4 celule)	BCL1815 Li-ion 18 V (1,5 Ah 5 celule) EBM1830 Li-ion 18 V (3,0 Ah 10 celule)
Greutate		1,6 kg	1,7 kg

ÎNCĂRCĂTOR

Model	UC18YGL / UC18YRL / UC18YFL	UC18YGL2
Tensiunea de încărcare	7,2 – 18 V	
Greutate	0,6 kg	0,4 kg

ACCESORII OPȚIONALE (SE VÂND SEPARAT)

1. Acumulator (BCL1415, BCL1430, EBL1430) (Pentru DS14DFL)

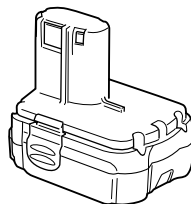

ACCESORII STANDARD

DS14DFL DS18DFL	① Capăt de șurubelniță Plus (No. 2 × 65L)	1
	② Încărcător (UC18YGL sau UC18YRL sau UC18YFL sau UC18YGL2)	1
	③ Carcasă din plastic	1

Accesoriile standard pot fi schimbate fără notificare prealabilă.

- (2) Referitor la temperatura acumulatorului
Temperaturile pentru acumulatori sunt prezentate în **Tabelul 2**, iar acumulatorii care au devenit fierbinți trebuie lăsați să se răcească înainte de a fi încărcăți.

Tabelul 2 Domeniile de încărcare a acumulatorilor

Acumulatori	Rozmezí teplot pro nabíjení
BCL1415, BCL1430, EBL1430, BCL1815, EBM1830	0°C – 50°C

- (3) Referitor la timpul de încărcare
În funcție de tipul de încărcător și de tipul acumulatorilor, timpul de încărcare va fi cel prezentat în **Tabelul 3**.

Tabelul 3 Timpul de încărcare (la 20°C)

Încărcător Acumulator	UC18YGL	UC18YRL / UC18YFL
BCL1415, BCL1815	Aprox. 30 min.	Aprox. 20 min.
BCL1430, EBL1430, EBM1830	Aprox. 65 min.	Aprox. 45 min.

NOTĂ

Timpul de încărcare poate varia în funcție de temperatură și de tensiunea sursei de alimentare.

4. **Scoateți din priză cablul de alimentare al încărcătorului**
5. **Țineți ferm încărcătorul și scoateți acumulatorul**

NOTĂ

După încărcare, mai întâi scoateți acumulatorii din încărcător și apoi depozitați acumulatorii în mod corespunzător.

Cum măriri durata de viață a acumulatorilor.

- (1) Încărcați acumulatorii înainte de descărcarea lor completă. Când observați că forța sculei electrice slăbește, încetați să o mai utilizați și încărcați acumulatorul. În cazul în care continuați să folosiți scula electrică și acumulatorul se descarcă, acumulatorul se poate deteriora iar durata sa de funcționare se poate scurta.
- (2) Evitați încărcarea la temperaturi ridicate. Acumulatorii sunt fierbinți imediat după utilizare. Dacă acești acumulatori sunt încărcăți imediat după utilizare, substanțele chimice din interior se pot deteriora iar durata de viață a acumulatorului va scădea. Lăsați acumulatorul să se răcească un timp înainte de încărcare.

Tabelul 4

Indicațiile lămpii indicatoare				
Lampa pilot (roșu)	Înainte de încărcare	Luminează intermitent	Luminează timp de 0,5 secunde. Nu luminează timp de 0,5 secunde. (stă stinsă timp de 0,5 secunde)	
	În timpul încărcării	Luminează	Luminează în mod continuu	
	La încărcare completă	Luminează intermitent	Luminează timp de 0,5 secunde. Nu luminează timp de 0,5 secunde. (stă stinsă timp de 0,5 secunde)	
	Așteptare supraîncălzire	Luminează intermitent	Luminează timp de 1 secundă. Nu luminează timp de 0,5 secunde. (stă stinsă timp de 0,5 secunde)	Acumulator supraîncălzit. Nu se poate efectua încărcarea. (Încărcarea va începe după răcirea acumulatorului)

PRECAUȚIE

- Atunci când încărcătorul a fost folosit în mod continuu, acesta se poate încălzi, ceea ce poate duce la defecțiuni. După finalizarea unei încărcări, faceți o pauză de aproximativ 15 minute înainte de a încărca următorul acumulator.
- Dacă acumulatorul este pus la încărcat atunci când acesta este cald datorită utilizării sau datorită expunerii pe o durată lungă la acțiunea razelor soarelui, lampa indicatoare pentru supraîncălzire a încărcătorului va lumina cu culoarea verde. Acumulatorul nu va mai fi încărcat. În această situație, lăsați mai întâi acumulatorul să se răcească și abia apoi începeți încărcarea.
- Atunci când lampa indicatoare pentru supraîncălzire luminează intermitent la intervale scurte cu culoarea roșu (la intervale de 0,2 secunde), verificați prezența oricăror obiecte străine în orificiul pentru montarea acumulatorului și, dacă acestea există, îndepărtați-le. În cazul în care nu există obiecte străine, este probabil ca acumulatorul sau încărcătorul să se fi defectat. Duceți-le la o unitate service autorizată.

<UC18YGL2>

Înainte de a utiliza mașina de găurit și înșurbat, încărcăți acumulatorii după cum urmează.

1. **Introduceți în priză ștecărul cablului de alimentare al încărcătorului.**

La introducerea în priză a ștecărului cablului, lampa pilot va lumina intermitent cu culoarea roșu. (La intervale de 1 secundă).

2. **Introduceți acumulatorul în încărcător.**

Introduceți ferm acumulatorul în încărcător, până când acumulatorul intră în contact cu partea de jos a încărcătorului și verificați polaritățile așa cum este prezentat în **Fig. 4**.

PRECAUȚIE

- Dacă acumulatorii sunt introduși în sens invers, nu numai că încărcarea devine imposibilă ci pot, de asemenea, apărea probleme la încărcător, cum ar fi deformarea bornelor de încărcare.

3. **Încărcarea**

La introducerea unui acumulator în încărcător, lampa pilot va lumina în mod continuu cu culoarea roșu. După încărcarea completă a acumulatorului, lampa pilot va lumina intermitent cu culoarea roșu. (La intervale de 1 secundă). (Vezi **Tabelul 4**)

- (1) Indicațiile lămpii indicatoare

Indicațiile lămpii indicatoare sunt prezentate în **Tabelul 4**, conform stării încărcătorului sau a acumulatorului.

- (2) Referitor la temperatura acumulatorului
Temperaturile pentru acumulatori sunt prezentate în **Tabelul 5**, iar acumulatorii care au devenit fierbinți trebuie lăsați să se răcească înainte de a fi încărcăți.

Tabelul 5 Domeniile de încărcare a acumulatorilor

Acumulatori	Rozmezi teplot pro nabíjení
BCL1415, BCL1430, EBL1430, BCL1815, EBM1830	0°C – 50°C

- (3) Referitor la timpul de încărcare
În funcție de tipul de încărcător și de tipul acumulatorilor, timpul de încărcare va fi cel prezentat în **Tabelul 6**.

Tabelul 6 Timpul de încărcare (la 20°C)

Încărcător Acumulator	UC18YGL2
BCL1415, BCL1815	Aprox. 40 min.
BCL1430, EBL1430, EBM1830	Aprox. 90 min.

NOTĂ

Timpul de încărcare poate varia în funcție de temperatură și de tensiunea sursei de alimentare.

- 4. Scoateți din priză cablul de alimentare al încărcătorului**
5. Țineți ferm încărcătorul și scoateți acumulatorul

NOTĂ

După încărcare, mai întâi scoateți acumulatorii din încărcător și apoi depozitați acumulatorii în mod corespunzător.

Cum mărim durata de viață a acumulatorilor.

- Încărcați acumulatorii înainte de descărcarea lor completă. Când observați că forța sculei electrice slăbește, încetați să o mai utilizați și încărcați acumulatorul. În cazul în care continuați să folosiți scula electrică și acumulatorul se descarcă, acumulatorul se poate deteriora iar durata sa de funcționare se poate scurta.
- Evitați încărcarea la temperaturi ridicate. Acumulatorii sunt fierbinți imediat după utilizare. Dacă acești acumulatori sunt încărcăți imediat după utilizare, substanțele chimice din interior se pot deteriora iar durata de viață a acumulatorului va scădea. Lăsați acumulatorul să se răcească un timp înainte de încărcare.

PRECAUȚIE

- Atunci când încărcătorul a fost folosit în mod continuu, acesta se poate încălzi, ceea ce poate duce la defecțiuni. După finalizarea unei încărcări, faceți o pauză de aproximativ 15 minute înainte de a încărca următorul acumulator.
- Dacă acumulatorul este pus la încărcat atunci când acesta este cald datorită utilizării sau datorită expunerii pe o durată lungă la acțiunea razelor soarelui, lampa indicatoare pentru supraîncălzire a încărcătorului va lumina cu culoarea verde. Acumulatorul nu va mai fi încărcat. În această situație, lăsați mai întâi acumulatorul să se răcească și abia apoi începeți încărcarea.

ÎNAINTE DE UTILIZARE

1. Aranjarea și verificarea mediului de lucru

Verificați dacă mediul de lucru este adecvat respectând indicațiile privind precauția.

MODUL DE UTILIZARE

1. Verificați poziția selectorului pentru cuplare (Vezi Fig. 5)

Cuplul de strângere al acestei unități poate fi reglat în funcție de poziția selectorului pentru cuplare.

- Atunci când folosiți aparatul ca șurubelniță, aliniați unul din numerele "1, 3, 5 ... 22" de pe selectorul pentru cuplare, sau punctele, cu marcajul triunghiular de pe corpul exterior.
- Atunci când folosiți aparatul ca bormașină, aliniați semnul pentru bormașină "▲▲▲" de pe selectorul pentru cuplare cu marcajul triunghiular de pe corpul exterior.

PRECAUȚIE

- Selectorul pentru cuplare nu poate fi poziționat între numerele "1, 3, 5 ... 22" sau între puncte.
- Nu folosiți aparatul cu selectorul pentru cuplare între numărul "22" și linia din mijlocul semnului pentru bormașină. Nerespectarea acestei indicații poate provoca daune (Vezi Fig. 6).

2. Reglajul cuplului de strângere

- Cuplul de strângere
Tăria cuplului de strângere trebuie să corespundă diametrului șurubului. Dacă se folosește un cuplu prea puternic, capul șurubului se poate sparge sau poate fi deteriorat. Asigurați-vă că reglați cuplul de strângere în corelație cu diametrul șurubului.
- Indicație privind cuplul de strângere
Cuplul de strângere diferă în funcție de tipul de șurub și de materialul care este strâns.
Unitatea indică valoarea cuplului de strângere prin numerele "1, 3, 5 ... 22" de pe selectorul pentru cuplare cât și prin puncte. Cuplul de strângere în poziția "1" este cel mai slab, iar cuplul cel mai puternic este cel de la numărul cel mai mare (Vezi Fig. 5).
- Reglarea cuplului de strângere
Rotiți selectorul pentru cuplare și aliniați numerele "1, 3, 5 ... 22" de pe selector, sau punctele, cu marcajul triunghiular de pe corpul exterior. Reglați selectorul pentru cuplare în direcția unui cuplu slab sau puternic, în funcție de cuplul necesar.

PRECAUȚIE

- În timpul folosirii ca bormașină, mișcarea de rotație a motorului poate fi împiedicată, până la blocarea motorului. În timpul utilizării bormașinii fiți atenți să nu blocați motorul.
- O percuție prea lungă poate duce la ruperea șurubului, datorită strângerii excesive.

3. Modificarea vitezei de rotație

Pentru a schimba viteza de rotație acționați butonul de modificare. Deplasați butonul de modificare în direcția săgeții (Vezi Fig. 7 și 8).

Atunci când butonul de modificare este poziționat pe "LOW" (SCĂZUT), mandrina bormașinii se rotește cu viteză scăzută. Atunci când butonul de modificare este poziționat pe "HIGH" (RIDICAT), mandrina bormașinii se rotește cu viteză ridicată.

PRECAUȚIE

- Atunci când modificați viteza de rotație prin intermediul butonului de modificare, asigurați-vă că butonul declanșator este pe poziția oprit. Modificarea vitezei de rotație în timpul funcționării motorului va duce la deteriorarea pinioanelor.
- Atunci când puneți butonul de modificare pe "HIGH" (viteză ridicată) iar poziția selectorului pentru cuplare este "17" sau "22", se poate întâmpla să nu se realizeze cuplarea și ca motorul să rămână blocat. În această situație, vă rugăm să plasați butonul de modificare pe "LOW" (viteză scăzută).

- Dacă motorul se blochează, opriți imediat alimentarea aparatului. În cazul în care motorul rămâne blocat mai mult timp motorul sau acumulatorul se poate arde.
- Pentru prelungirea duratei de viață, acumulatorul litiu-ion este echipat cu o protecție pentru oprirea furnizării de energie. De aceea, în cazul suprasolicitării aparatului, motorul se poate opri. Aceasta nu este o defecțiune, ci un rezultat al funcției de protecție. În această situație, eliberați butonul declanșator și eliminați cauza suprasolicitării.



4. Domeniul de utilizare și sugestii de utilizare

Domeniile de utilizare pentru diverse tipuri de lucrări adecvate structurii mecanice a acestui aparat sunt prezentate în **Tabelul 7**.

Tabelul 7

Lucrare		Sugestii
Găurire	Lemn	Utilizare pentru găurire.
	Oțel	
Înșurubare	Șurub obișnuit	Folosiți capătul de șurubelniță sau elementul de prindere care să corespundă cu diametrului șurubului.
	Șurub pentru lemn	Folosiți după ce ați făcut un orificiu de ghidare.

5. Cum se selectează cuplul de strângere și viteza de rotație**Tabelul 8**

Utilizare		Poziția selectorului pentru cuplare	Selecția pentru viteza de rotație (poziția butonului de modificare)	
			"LOW" (viteză scăzută)	"HIGH" (viteză ridicată)
Înșurubare	Șurub obișnuit	1 - 22	Pentru șuruburi cu diametrul de 4 mm sau mai mic.	Pentru uruburi cu diametrul de 6 mm sau mai mic.
	Șurub pentru lemn	1 - 	Pentru șuruburi cu diametrul nominal de 8 mm sau mai mic. (DS18DFL)	Pentru uruburi cu diametrul nominal de 4,8 mm sau mai mic. (DS18DFL)
Pentru șuruburi cu diametrul nominal de 8 mm sau mai mic. (DS14DFL)			Pentru uruburi cu diametrul nominal de 3,8 mm sau mai mic. (DS14DFL)	
Găurire	Lemn		Pentru șuruburi cu diametrul de 38 mm sau mai mic. (DS18DFL)	Pentru diametre de 24 mm sau mai mici. (DS18DFL)
			Pentru șuruburi cu diametrul de 30 mm sau mai mic. (DS14DFL)	Pentru diametre de 12 mm sau mai mici. (DS14DFL)
	Metal		Pentru găurirea cu un burghiu pentru metal.	_____

PRECAUȚIE

- Exemplele de selectare prezentate în **Tabelul 8** trebuie privite ca un standard general. Deoarece în lucrările reale sunt folosite mai multe tipuri de șuruburi și mai multe tipuri de materiale de strâns, în mod evident sunt necesare reglaje specifice.
- Atunci când folosiți mașina de găurit și înșurubat cu un șurub obișnuit cu opțiunea HIGH (viteză ridicată), șurubul se poate deteriora sau capătul se poate slăbi în cazul în care cuplul de strângere este prea puternic. La utilizarea șuruburilor obișnuite folosiți mașina de găurit și înșurubat pe LOW (viteză scăzută).

NOTĂ:

Folosirea acumulatorilor BCL1415, BCL1430, EBL1430, BCL1815, EBM1430 și EBM1830 în mediu rece (sub 0 grade Celsius) poate, uneori, să albă ca efect slăbirea cuplului de strângere și la reducerea capacității de lucru. Acesta este un fenomen temporar și se va reveni la normal după ce acumulatorul se încălzește.

6. Introducerea și scoaterea capătului de șurubelniță <Pentru mandrină cu manșon dublu>

- (1) Montarea capătului de șurubelniță
- După introducerea unui capăt de șurubelniță etc. în mandrina fără cheie, prindeți ferm inelul și strângeți manșonul prin rotire către dreapta (în sensul acelor de ceasornic privind din față) (Vezi **Fig. 9**).
- Dacă în timpul funcționării manșonul se slăbește, strângeți-l la loc. forța necesară pentru strângere crește pe măsură ce manșonul este strâns mai tare.

- (2) Scoaterea capătului de șurubelniță
Prindeți ferm inelul și slăbiți manșonul prin rotire către stânga (în sens invers acelor de ceasornic privind din față) (Vezi Fig. 9).

<Pentru mandrină cu un singur manșon>

- (1) Montarea capătului de șurubelniță
Slăbiți manșonul rotindu-l spre stânga (în sens invers acelor de ceasornic privind din față) pentru a deschide colierul de pe mandrina fără cheie de strângere.

După introducerea capătului de șurubelniță în mandrina rotitoare fără cheie de strângere, strângeți manșonul prin rotirea lui spre dreapta (în sensul acelor de ceasornic, privind din față) (Vezi Fig. 10).

- Dacă manșonul slăbește în timpul funcționării, mai strângeți-l. Forța de strângere este mai mare în cazul în care manșonul este strâns mai mult.

- (2) Demontarea capătului de șurubelniță
Slăbiți manșonul rotindu-l spre stânga (în sens invers acelor de ceasornic, privind din față) și scoateți capătul de șurubelniță etc. (Vezi Fig. 10).

PRECAUȚIE

- Dacă manșonul nu poate fi slăbit, folosiți o menghină sau un instrument similar pentru a prinde capătul de șurubelniță. Poziționați selectorul pentru cuplare între 1 și 11 și rotiți manșonul către stânga în timp ce acționați selectorul pentru cuplare. Acum ar trebui ca manșonul să se poată slăbi cu ușurință.

7. Asigurarea-vă că acumulatorul este corect montat

8. Verificarea direcției de rotație

Atunci când butonul selector este în zona R, capătul se rotește în sensul acelor de ceasornic (privind din spate).

Pentru ca rotirea capătului să se facă în sens invers acelor de ceasornic, butonul selector trebuie deplasat în zona L (Vezi Fig. 11) (Semnele (L) și (R) sunt marcate pe corpul aparatului).

9. Funcționarea butonului declanșator

- La apăsarea butonului declanșator, mandrina aparatului începe să se rotească. La eliberarea butonului declanșator, mișcarea de rotație a mandrinei încetează.
- Viteza de rotație a mandrinei poate fi controlată prin gradul de apăsare pe butonul declanșator. Atunci când butonul declanșator este acționat ușor, viteza de rotație este scăzută și crește pe măsură ce crește apăsarea pe butonul declanșator.

NOTĂ

- Înainte ca motorul să înceapă să se rotească se produce un ușor bâzâit. Acesta este doar un zgomot, nu o defecțiune a aparatului.

10. Folosirea elementului de prindere

PRECAUȚIE

- Atunci când folosiți elementul de prindere, fiți atenți ca aparatul să nu cadă. Dacă aparatul cade există riscul producerii de accidente.

- Nu montați alte capete de șurubelniță în afară de capete phillips atunci când transportați aparatul prin intermediul elementului de prindere atașat de o curea de mână.

În cazul în care transportați aparatul prin intermediul unei curele de mână și având capături ascuțite montate, cum ar fi burghie, pot apărea vătămări.

Elementul de prindere poate fi montat pe partea dreaptă sau pe partea stângă, iar unghiul poate fi reglat în 5 trepte între 0 - 80°C.

- (1) Utilizarea elementului de prindere
(a) Trageți elementul de prindere spre dumneavoastră în direcția săgeții (A) și rotiți-l în direcția săgeții (B) (Fig. 12).

- (b) Unghiul poate fi reglat în 5 trepte (0°C, 20°C, 40°C, 60°C, 80°C). Reglați unghiul elementului de prindere în funcție de poziția în care doriți să utilizați aparatul.

- (2) Modificarea poziției elementului de prindere

PRECAUȚIE

Dacă elementului de prindere este instalat necorespunzător, acesta poate provoca vătămări corporale atunci când este utilizat.

- (a) Țineți bine corpul aparatului și scoateți șurubul cu ajutorul unei șurubelnițe obișnuite sau cu o monedă (Fig. 13).

- (b) Scoateți elementul de prindere și resortul (Fig. 14).

- (c) Montați elementul de prindere și resortul pe partea cealaltă și fixați-le bine cu ajutorul șurubului (Fig. 15).

NOTĂ

Fiți atenți la orientarea resortului. Puneți resortul cu diametrul mare în partea opusă dumneavoastră (Fig. 15).

- (3) Folosirea unui suport pentru capete de șurubelniță (element de prindere cu suport pentru capete)

- Montarea capătului de șurubelniță

Glisiți capătul pe lateral și introduceți-l ferm până când canelura de pe capătul de șurubelniță se fixează în secțiunea proeminentă a elementului de prindere.

- Scoaterea capătului de șurubelniță

Țineți bine corpul aparatului și trageți capătul spre exterior ținându-l cu degetele (Fig. 16).

PRECAUȚIE

- Se vor folosi exclusiv capete de șurubelniță phillips din cadrul ACCESORIILOR STANDARD Hitachi (Nr. 2 × 65L; Nr. cod 983006). Nu folosiți alte capete de șurubelniță, deoarece ar putea să se slăbească în timpul utilizării.

11. Folosirea suportului pentru capete de șurubelniță

PRECAUȚIE

- Păstrați capetele de șurubelniță la locul indicat pe aparat. Dacă aparatul este folosit cu capătul depozitat necorespunzător, capătul poate cădea și poate provoca vătămări corporale.

- Nu depozitați capete de șurubelniță de altă lungime, de alt diametru, calibru sau dimensiune decât capătul de șurubelniță plus (lungime 65 mm) inclus în ACCESORIILE STANDARD.

Capătul de șurubelniță poate cădea și poate provoca vătămări corporale.

- (1) Scoaterea capătului de șurubelniță

Țineți bine corpul aparatului și trageți capătul spre exterior ținându-l cu degetele (Fig. 17).

- (2) Montarea capătului de șurubelniță

Montați capătul de șurubelniță urmând în sens invers etapele de la demontare. Introduceți capătul astfel încât partea dreaptă și partea stângă să fie egale, așa cum este prezentat în Fig. 18.

ÎNȚREȚINERE ȘI VERIFICARE

1. Verificarea burghiului

Deoarece folosirea unei scule deteriorate duce la scăderea eficienței și poate provoca defectarea motorului, ascuțiți sau înlocuiți scula imediat ce observați apariția frecării.

2. Verificarea șuruburilor de montare

Verificați la intervale regulate toate șuruburile de montare și asigurați-vă că acestea sunt corect strânse. Dacă există șuruburi slăbite, strângeți-le. Dacă există șuruburi slăbite, strângeți-le imediat. În caz contrar pot apărea pericole grave.

3. Curățarea încărcătorului

Atunci când mașina de găurit și înșurbat s-a murdărit, ștergeți-o cu o cârpă moale și uscată sau cu o cârpă umezită cu apă cu săpun. Nu folosiți solvenți pe bază de clor și nici diluanți, deoarece aceștia topesc masele plastice.

4. Depozitare

Depozitați mașina de găurit și înșurbat într-un loc cu temperatura mai mică de 40°C și nu o lăsați la îndemâna copiilor.

5. Lista pieselor de schimb pentru reparații**PRECAUȚIE**

Reparațiile, modificările și verificarea sculelor electrice Hitachi se vor efectua numai la o unitate service autorizată de Hitachi.

În mod particular, întreținerea dispozitivului laser va fi efectuată de un agent autorizat de către producătorul dispozitivului laser.

Repararea dispozitivului laser va fi efectuată întotdeauna de către o unitate service autorizată de Hitachi.

Această listă de piese va fi de ajutor dacă va fi prezentată împreună cu mașina la unitatea service autorizată de Hitachi atunci când solicitați efectuarea de reparații sau de operațiuni de întreținere.

Pe durata folosirii și a operațiunilor de întreținere a mașinii trebuie respectate reglementările și standardele naționale privind securitatea.

MODIFICĂRI

Sculele electrice Hitachi sunt în mod constant îmbunătățite și modificate, pentru a îngloba cele mai noi cuceriri tehnologice.

De aceea, anumite piese pot fi modificate fără notificare prealabilă.

GARANȚIE

Garantăm sculele electrice Hitachi în conformitate cu reglementările statutare/specifice țării. Această garanție nu acoperă defectele sau daunele provocate de utilizarea necorespunzătoare, abuz sau de uzura și deteriorarea normale. În cazul în care aveți reclamații, vă rugăm să trimiteți scula electrică nedemontată, împreună cu CERTIFICATUL DE GARANȚIE care se găsește la finalul prezentelor Instrucțiuni de utilizare, la o unitate service autorizată de Hitachi.

NOTĂ

Ca urmare a programului continuu de cercetare și dezvoltare derulat de Hitachi, prezentele specificații pot fi modificate fără notificare prealabilă.

Informații privind nivelul de zgomot transmis prin aer și nivelul de vibrații

Valorile măsurate au fost determinate în conformitate cu EN 60745 și este declarată conformă cu ISO 4871.

Nivelul tipic al puterii sonore ponderate A: 79 dB (A)

Nivelul tipic al presiunii sonore ponderate A: 68 dB (A)

Nivel sonor, KpA: 3 dB (A)

Purtați echipament de protecție auditivă.

Valorile totale ale vibrațiilor (suma vectorială pe cele trei axe) au fost stabilite în conformitate cu EN60745.

Găurire:

Valoarea emisiei de vibrații **a_h, D** = 1,5 m/s²

Precizie K = 1,5 m/s²

AVERTISMENT

○ Valoarea emisiei de vibrații în timpul folosirii efective a sculei electrice poate diferi de valorile declarate, în funcție de modul de utilizate a sculei.

○ Pentru identificarea măsurilor de siguranță ce trebuie luate pentru protejarea operatorului și care sunt bazate pe estimarea expunerii, în condiții reale de utilizare (ținând seama de toate componentele ciclului de utilizare, cum ar fi timpul necesar opririi sculei și timpul de funcționare suplimentar la pornirea sculei).

SPLOŠNA VARNOSTNA NAVODILA ZA ELEKTRIČNO ORODJE

⚠ OPOZORILO

Preberite vas varnostna opozorila in navodila.

Z neupoštevanjem opozoril in navodil tvegate električni udar, požar in/ali resne telesne poškodbe.

Vsa opozorila in navodila shranite.

Izraz "električno orodje" v opozorilih se nanaša na električno orodje, ki se napaja z omrežno energijo (s priključno vrstico), ali električno orodje, ki se napaja z energijo iz akumulatorskih baterij (brez priključne vrvice).

1) Varnost na delovnem mestu

- a) **Delovno mesto mora biti čisto in dobro osvetljeno.**
V razmetanih in temačnih območjih je verjetnost nesreč večja.
- b) **Električnega orodja ni dovoljeno uporabljati v eksplozivnih okoljih, na primer v bližini vnetljivih tekočin, plinov ali prahu.**
Pri delu z električnim orodjem se iskri – iskre lahko vnamejo prah in hlape.
- c) **Preprečite dostop otrokom in drugim v delovno območje vključenega električnega stroja.**
Zaradi motenja lahko izgubite nadzor.

2) Električna varnost

- a) **Vtiči električnega orodja morajo ustrezati vtičnici. Vtiča ni dovoljeno kakor koli spreminjati. Za povezavo ozemljenega električnega orodja ni dovoljeno uporabiti vmesnih vtičev.**
Z nespremenjenimi vtiči in ustreznimi vtičnicami je tveganje električnega udara manjše.
- b) **Preprečite stik z ozemljenimi površinami, kot so cevi, radiatorji, peči in hladilniki.**
Ko je telo delavca ozemljeno, je nevarnost električnega udara večja.
- c) **Električnega orodja ni dovoljeno izpostavljati na dež ali v mokre pogoje.**
Z vdorom vode v električno orodje je nevarnost električnega udara velika.
- d) **Ne zlorablajte priključne vrvice. Priključne vrvice ni dovoljeno uporabljati za prenašanje, vlečenje in izklapljanje električnega orodja. Priključne vrvice ne izpostavljajte na vročino, olje, ostre robove in premične dele.**
Med uporabo poškodovanih in zamotanih priključnih vrvic je nevarnost električnega udara večja.
- e) **Za uporabo električnega orodja na prostem priključite podaljšek, ki je izdelan za takšno uporabo.**
Z uporabo priključne vrvice, ki je izdelana za delo na prostem, je nevarnost električnega udara manjša.
- f) **Če je delo z električnim orodjem v vlažnem okolju neizbežno, uporabite napajanje, ki je zaščiteno s stikalom za diferencialni tok (RCD). Zaščitno stikalo za diferencialni tok (RCD) zmanjša nevarnost električnega udara.**

3) Osebna varnost

- a) **Ostanite zbrani, pazite, kaj delate in delajte po pameti. Električnega orodja ni dovoljeno uporabljati, če ste utrujeni ali pod vplivom mamil, alkohola ali zdravil.**
Trenutek nepozornosti med delom z električnim orodjem je lahko vzrok za resne telesne poškodbe.

- b) **Uporabljajte osebno zaščitno opremo. Za delo si obvezno nadenite zaščito za oči.**

Zaščitna oprema, kot so maska za prah, nezdrnsni čevlji, čelada ali zaščita za ušesa, ustrezno uporabljena v danih pogojih, zmanjša nevarnost telesnih poškodb.

- c) **Preprečite neželen zagon. Preden stroj povežete na omrežni vir in/ali akumulatorski sklop, preden ga dvignete ali prenesete, stikalo obvezno prestavite v položaj izklopa (na "OFF").**

Pri prenosu električnega orodja s prstom na stikalo ali pri povezavi električnega orodja, ko je stikalo v položaju vklopa "ON", je tveganje nesreč večje.

- d) **Preden električno orodje vključite, odstranite vse nastavitvene ključe.**

Med delom z električnim orodjem, kjer je ključ pritrjen na vrteč del tega orodja, je velika nevarnost telesnih poškodb.

- e) **Ne presegajte. Ves čas trdno stojte in vzdržujte ravnotežje.**

Na ta način lahko bolje nadzorujete električno orodje v nepričakovanih situacijah.

- f) **Ustrezno se oblecite. Za delo si nadenite tesna oblačila in snemite nakit. Z lasmi, oblačili in rokavicami ne posegajte med premične dele. Ohlapna oblačila, nakit ali dolgi lasje se lahko ujamejo med premične dele.**

- g) **Če so na voljo naprave za povezavo odpraševalnih delov in zbiralnikov, slednje povežite in pravilno uporabljajte.**

Funkcija zbiranja prahu zmanjša nevarnost v zvezi s prahom.

4) Uporaba in vzdrževanje električnega orodja

- a) **Električnega orodja ne preobremenjujte. Za izbrano delo uporabite ustrezno električno orodje.**

Z ustreznim električnim orodjem boste delo opravili bolje in varneje.

- b) **Električnega orodja ni dovoljeno uporabiti, če s stikalom orodja ne morete vključiti in izključiti. Električno orodje, ki ga ni možno upravljati s stikalom, je nevarno in ga je treba popraviti.**

- c) **Preden orodje predelate, spremenite priključke ali orodje shranite, iztaknite vtič iz omrežnega vira in/ali baterijski sklop z električnega orodja. S takšnimi preventivnimi varnostnimi ukrepi zmanjšate nevarnost neželenega zagona orodja.**

- d) **Električno orodje shranite izven dosega otrok in ne dovolite upravljati orodja osebam, ki orodja ne poznajo in ki niso prebrale navodil.**

Električno orodje je nevarno v rokah neusposobljenih uporabnikov.

- e) **Električno orodje vzdržujte. Pregledujte, če je neporavnano, če premični deli zavirajo, če so deli polomljeni in druge pogoje, ki lahko vplivajo na delovanje električnega orodja. Poškodovano električno orodje je treba pred uporabo popraviti.**

Vzrok mnogih nesreč je slabo vzdrževano električno orodje.

- f) **Rezalno orodje mora biti ostro in čisto.**

Pravilno vzdrževano rezalno orodje z ostrimi rezilnimi robovi manj pogosto zavira in ga je lažje upravljati.

- g) **Električno orodje, priključke in svedre ipd. uporabljajte v skladu s temi navodili, pri čemer upoštevajte pogoje dela in izbrane naloge.**
Z uporabo električnega orodja v druge namene nastopi nevarna situacija.
- 5) **Uporaba orodja baterija in vzdrževanje**
- a) **Polnite samo s polnilnikom, ki ga je določil proizvajalec.**
Polnilnik, ki je primeren za en tip baterije lahko povzroči nevarnost požara, če ga uporabite z drugo baterijo.
- b) **Električna orodja uporabljajte samo s posebej narejenimi baterijami.**
Uporaba drugih baterij lahko povzroči poškodbe ali požar.
- c) **Ko baterije ne uporabljate jo držite vstran od kovinskih predmetov kot so sponke, kovanci, ključji, žebliji, vijaki ter drugi manjši kovinski predmeti, ki lahko povežejo en terminal z drugim.**
Kratek stik s terminali na bateriji lahko povzroči opekline ali požar.
- d) **Med zlorabo lahko tekočina priteče iz baterije; izogibajte se stiku z njo. Če slučajno pride do stika, takoj oprati z vodo. Če tekočina pride v stik z očmi, poščite dodatno zdravniško pomoč.**
Tekočina iz baterije lahko povzroči draženje ali opekline.
- 6) **Servis**
- a) **Električno orodje naj popravlja usposobljena servisna oseba le z identičnimi rezervnimi deli.**
Ko orodja ne uporabljate ga shranjujte izven dosega otrok in slabotnih oseb.

VARNOSTNI UKREP

Otroci in slabotne osebe naj se ne približujejo.
Ko orodja ne uporabljate ga shranjujte izven dosega otrok in slabotnih oseb.

VARNOSTNI UKREPI ZA BREŽIČNI VRTALNIK

- Baterijo zmeraj polnite pri temperaturi od 0 - 50 °C. Polnjenje pri temperaturi, nižji od 0°C bo povzročilo prepolnjenje, kar pa je nevarno. Baterije ne morete polniti pri temperaturi, višji od 50°C. Najbolj primerna temperatura za polnjenje je od 20 - 25°C.
- Ko se eno polnjenje zaključijo ga pred naslednjim polnjenjem baterije pustite mirovati za približno 15 minut.
Naenkrat ne polnite več kot dveh baterij.
- Ne dovolite, da se tujki naberejo na luknji za priključevanje baterije za polnjenje.
- Baterije za polnjenje in polnilnika nikoli ne razstavljajte.
- Nikoli ne naredite kratkega stika z baterijo za polnjenje. Kratek stik na bateriji bo povzročil velik električni tok in pregrevanje. Posledica tega bo zažgana ali poškodovana baterija.
- Baterije ne zavrzite v ogenj.
Baterija lahko eksplodira, če jo zažgete.
- Pri vrtnanju v zid, tla ali strop preverite za zakopane električne kable, ipd.
- Ko življenjska doba napolnjene baterije postane prekratka za praktično uporabo jo prinesite v trgovino, kje ste jo kupili. Izrabljene baterije ne zavrzite.

- Uporaba izrabljene baterije bo poškodovala polnilnik.
- V reže na polnilniku, ki služijo prezračevanju, ne vtikajte predmetov.
Vstavljanje kovinskih ali vnetljivih predmetov v režo za prezračevanje na polnilniku, bo povzročilo električni udar ali poškodovalo polnilnik.
- Pri montaži svedra v brezključni pritezalnik primerno zavijte rokav. Če rokav ni tesen lahko sveder zdrsne ali pade ven ter povzroči poškodbe.

OPOZORILO ZA LITIJ-IONSKO BATERIJO

Baterija je posebej narejena za vrtalnik. Nikoli je ne uporabljajte z drugimi električnimi orodji (npr. krožno žago, batnim strojem, brusilnikom in pihalnikom itd.)
Za podaljšanje življenjske dobe je litij-ionska baterija opremljena z zaščitno funkcijo, ki ustavi izhod.
V zgoraj opisanih primerih od 1 do 3 se pri uporabi tega izdelka, tudi če ugasnete stikalo, motor lahko ustavi. To ni nobena težava, ampak rezultat zaščitne funkcije.

- Ko se porabi preostala moč baterije se motor ugasne.
V tem primeru baterijo takoj napolnite.
- Če je orodje preobremenjeno se motor lahko ustavi.
V tem primeru sprostite stikalo orodja in odstranite vzroke za preobremenitev. Po tem lahko orodje spet uporabljate.
- Če se baterija pregreje zaradi preobremenitve, se bo ustavil dovod moči.
V tem primeru nehajte uporabljati baterijo in pustite jo, da se ohladi. Po tem lahko orodje spet uporabljate.

Prosimo, da upoštevate naslednja opozorila in ukrepe.

OPOZORILO

Da bi preprečili iztekanje baterija, ustvarjanje toplote, oddajanje dima, eksplozijo in zažiganje, prosimo, da upoštevate naslednja varnostna opozorila.

- Baterije ne prebadajte z ostrimi predmeti kot so žebliji, ne udarjajte je s kladivom, ne stopite na njo, jo mečite ali izpostavljajte težkih fizičnim udarom.
- Vidno poškodovane ali deformirane baterije ne uporabljajte.
- Baterije z zamenjano polariteto ne uporabljajte.
- Baterije ne priključite neposredno na električne vtičnice ali cigaretni vžigalnik v avtomobilu.
- Baterijo uporabljajte le za določene namene.
- Nadaljnje polnjenje takoj ustavite, če se polnjenje ne zaključijo, ko preteče določen čas polnjenja.
- Baterije ne postavljajte ali izpostavljajte na visoke temperature ali visok pritisk, na primer v mikrovalovno pečico, sušilec ali visokotlačno komoro.
- Ko zaznate iztekanje ali neprijeten vonj se takoj odmaknite od ognja.
- Ne uporabljati v prostorih, kjer se ustvarja močna statična elektrika.
- Če baterija teče, ima čuden vonj, generira toploto, je razbarvana ali deformirana oziroma kakorkoli izgleda čudna med uporabo, polnjenjem ali shranjevanjem jo takoj odstranite iz opreme ali polnilnika in jo nehajte uporabljati.

POZOR

- Če tekočina, ki izteka iz baterije pride v stik z vašimi očmi jih ne drgnite ampak jih operite s svežo, čisto vodo ter takoj obiščite zdravnika.
Tekočina lahko povzroči težave z očmi, če ne greste k zdravniku.

- Če tekočina pride na kožo ali oblačila jih takoj operite s čisto vodo iz pipe.
Obstaja možnost, da lahko povzroči draženje kože.
- Če opazite rjo, čuden vonj, pregrevanje, razbarvanje, deformacijo in/ali druge nepravilnosti pri prvi uporabi baterije, je ne uporabljajte in jo vrnite dobavitelju ali prodajalcu.

SPECIFIKACIJE

ELEKTRIČNO ORODJE

Model			DS14DFL	DS18DFL
Neobremenjena hitrost (nizko/visoko)			0 – 400 / 0 – 1200 min ⁻¹	0 – 400 / 0 – 1200 min ⁻¹
Kapaciteta	Vrtanje	Les (debelina 18 mm)	30 mm	38 mm
		Kovina (debelina 1,6 mm)	Jeklo: 12 mm	Jeklo: 13 mm
	Zavijanje	Strojni vijak	6 mm	6 mm
		Leseni vijak	8 mm (premer) × 75 mm (dolžina) (potrebna je vodilna luknja)	8 mm (premer) × 75 mm (dolžina) (potrebna je vodilna luknja)
Baterija, ki se polni i			BCL1415 Litij-ion 14,4 V (1,5 Ah 4 celice) BCL1430 Litij-ion 14,4 V (3,0 Ah 8 celice) EBL1430 Litij-ion 14,4 V (3,0 Ah 4 celice)	BCL1815 Litij-ion 18 V (1,5 Ah 5 celice) EBM1830 Litij-ion 18 V (3,0 Ah 10 celice)
Teža			1,6 kg	1,7 kg

POLNILNIK

Model	UC18YGL / UC18YRL / UC18YFL	UC18YGL2
Napetost polnjenja	7,2 – 18V	
Teža	0,6 kg	0,4 kg

- Baterija (BCL1815, EBM1830)
(za DS18DFL)

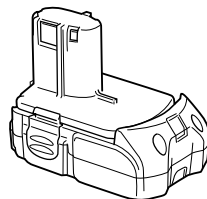

Opcijski dodatki se lahko spremenijo brez vnaprejšnjega obvestila.

STANDARDNI DODATKI

DS14DFL DS18DFL	① Dodatni sveder (št. 2 × 65L)	1
	② Polnilnik (UC18YGL ali UC18YRL ali UC18YFL ali UC18YGL2)	1
	③ Plastična škatla	1

Standardni pripomočki se lahko spremenijo brez vnaprejšnjega obvestila.

OPCIJSKI DODATKI (PRODAJANI LOČENO)

- Baterija (BCL1415, BCL1430, EBL1430)
(za DS14DFL)

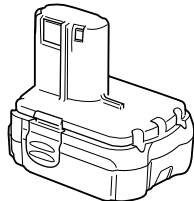

UPORABE

- Zavijanje in odstranjevanje strojnih vijakov, lesenih vijakov, navojnih vijakov, itd.
- Vrtanje različnih kovin.
- Vrtanje različnega lesa.

ODSTRANJEVANJE/NAMEŠČANJE BATERIJE

1. Odstranjevanje baterije

Trdno primite ročico in pritisnite na baterijski zapah, da odstranite baterijo (glej **Skici 1** in **2**).

POZOR

Nikoli ne naredite kratkega stika z baterijo.

2. Nameščanje baterije

Vstavite baterijo ter bodite pozorni na polariteto (glej **Skico 2**).

POLNJENJE

<UC18YGL, UC18YRL, UC18YFL>

Pred uporabo električnega vrtnika napolnite baterije na naslednji način.

- 1. Povežite napajalno vrstico polnilnika na sprejemnik.**
Potem ko povežete vtič polnilnika v vtičnico, začne svetlobni indikator statusa utripati rdeče. (Vsako 1 sekundo).
- 2. Vstavite baterijo v polnilnik.**
Trdno vstavite baterijo v polnilnik dokler se ne dotakne spodnjega dela ter preverite polaritete, kot je prikazano na **Skici 3**.

POZOR

- Če baterije vstavite v obratni smeri, polnjenje ne bo možno in lahko povzroči težave, kot je na primer deformacija polnilnih terminalov na polnilniku.

3. Polnjenje

Pri vstavljanju baterij v polnilnik bo lučka za stanje polnjenja zasvetila in svetila v rdeči barvi. Ko se baterija v celoti napolni bo vodilna lučka utripala z rdečo barvo (v 1 sekundnih intervalih) (glej **Tabela 1**).

- (1) Označba vodilne lučke
Označbe vodilne lučke bodo takšne kot je prikazano v **Tabela 1**, glede na pogoje polnilnika ali baterije za polnjenje.

Tabela 1

Označbe vodilne lučke			
Lučka za stanje polnjenja (rdeča)	Pred polnjenjem	Utripa	Sveti 0,5 sekunde. sekund Ne sveti 0,5 sekunde. (ugasne se za 0,5)
	Med polnjenjem	Sveti	Nenehno sveti
	Polnjenje končano	Utripa	Sveti 0,5 sekunde. Ne sveti 0,5 sekunde. (ugasne se za 0,5 sekund)
	Polnjenje ni možno	Miglja	Sveti 0,1 sekundo. Ne sveti 0,1 sekundo. (ugasne se za 0,1 sekundo)
Lučka za pregrevanje (zelena)	Mirovanje pregrevanja	Sveti	Nenehno sveti
			Napaka v bateriji ali polnilniku
			Pregreta baterija. Polnjenje ni možno. (Polnjenje se bo nadaljevalo, ko se baterija ohladi)

OPOMBA: V stanju pripravljenosti zaradi hlajenja bo UC18YRL ohladil pregreto baterijo s pomočjo ventilatorja.

- (2) O temperaturah baterije za polnjenje
Temperature baterij za polnjenje so prikazane v **Tabela 2**.
- 2. Baterije, ki so se segrele je treba pred ponovnim polnjenjem pustiti nekaj časa, da se ohladijo.**

Tabela 2 Polnilna območja baterij

Baterije za polnjenje	Temperature baterij za polnjenje
BCL1415, BCL1430, EBL1430, BCL1815, EBM1830	0°C – 50°C

- (3) O času polnjenja
Ovisno od kombinacije polnilnika in baterij bo čas polnjenja enak tistemu, prikazanemu v **Tabela 3**.

Tabela 3 Čas polnjenja (pri 20°C)

Baterija	Polnilnik	
	UC18YGL	UC18YRL / UC18YFL
BCL1415, BCL1815	Približno 30 min.	Približno 20 min.
BCL1430, EBL1430, EBM1830	Približno 65 min.	Približno 45 min.

OPOMBA

Čas polnjenja je odvisen od temperature in napetosti električnega vira.

- 4. Izključite napetostni kabel polnilnika iz vtičnice.**
- 5. Trdno primate polnilnik in izvlecite baterijo.**

OPOMBA

Po polnjenju najprej izvlecite baterije iz polnilnika in jih primerno uporabite.

Kako dalj časa uporabljati baterije.

- (1) Baterije napolnite še preden se v celoti izpraznijo. Ko občutite, da se moč orodja slabša, ga nehajte uporabljati in napolnite baterije. Če nadaljujete z uporabo orodja in izrabite električno napetost, se baterija lahko poškoduje in skrajša se ji življenjska doba.
- (2) Izogibajte se polnjenju pri visokih temperaturah. Napolnjena baterija bo vroča takoj po porabi. Če takšno baterijo napolnite takoj po uporabi se bodo njene notranje kemijske substance poslabšale in skrajšala se bo njena življenjska doba. Baterijo pustite nekaj časa, da se ohladi in jo šele nato napolnite.

POZOR

- Ko polnilnik baterij dalj časa uporabljate se bo segrel ter bo predstavljal vzrok za nepravilna delovanja. Ko se polnjenje zaključi ga pred naslednjim polnjenjem pustite 15 minut mirovati.
- Če baterijo polnite, ko je vroča zaradi uporabe ali izpostavljenosti na sončno svetlobo, bo vodilna lučka zasvetila zeleno.

Baterija se ne bo napolnila. V takšnem primeru pustite, da se baterija ohladi in nato nadaljujte s polnjenjem.

- Ko lučka za pregrevanje utripa v rdeči barvi (vsake 0,2 sekundi), preverite in izvlecite vse tujke iz polnilca iz namestitvene luknje za baterijo. Če tujkov ni je možno, da sta baterija ali polnilec pokvarjena. Odnosite jih v vaš pooblaščen servisni center.

<UC18YGL2>

Pred uporabo električnega vrtnalnika napolnite baterije na naslednji način.

- 1. Povežite napajalno vrstico polnilnika na sprejemnik.**
Ko povežete vtič polnilnika na sprejemnik, začne pilotni svetlobni indikator utripati rdeče (z 1-sek. presledki).
- 2. Vstavite baterijo v polnilnik.**
Trdno vstavite baterijo v polnilnik dokler se ne dotakne spodnjega dela ter preverite polaritete, kot je prikazano na **Skici 4**.

POZOR

- Če baterije vstavite v obratni smeri, polnjenje ne bo možno in lahko povzroči težave, kot je na primer deformacija polnilnih terminalov na polnilniku.

3. Polnjenje

Ko v polnilnik namestite baterijske vložke, začne pilotni svetlobni indikator neprekinjeno svetiti rdeče.

Ko se baterijski vložki napolnijo, začne pilotni svetlobni indikator utripati rdeče (z 1-sek. presledki). (Glej **Tabela 4**)

- (1) Označba vodilne lučke

Označbe vodilne lučke bodo takšne kot je prikazano v **Tabela 4**, glede na pogoje polnilnika ali baterije za polnjenje.

Tabela 4

		Označbe vodilne lučke		
Krmilni indikator (rdeča)	Pred polnjenjem	Utripa	Sveti 0,5 sekunde. sekund Ne sveti 0,5 sekunde. (ugasne se za 0,5) 	
	Med polnjenjem	Sveti	Nenehno sveti 	
	Polnjenje končano	Utripa	Sveti 0,5 sekunde. Ne sveti 0,5 sekunde. (ugasne se za 0,5 sekund) 	
	Mirovanje pregrevanja	Utripa	Sveti 1 sekunde. sekund Ne sveti 0,5 sekunde. (ugasne se za 0,5) 	Pregreता baterija. Polnjenje ni možno. (Polnjenje se bo nadaljevalo, ko se baterija ohladi)

- (2) O temperaturah baterije za polnjenje
Temperature baterij za polnjenje so prikazane v **Tabela 5**. Baterije, ki so se segrele je treba pred ponovnim polnjenjem pustiti nekaj časa, da se ohladijo.

Tabela 5 Polnilna območja baterij

Baterije za polnjenje	Temperature baterij za polnjenje
BCL1415, BCL1430, EBL1430, BCL1815, EBM1830	0°C – 50°C

- (3) O času polnjenja
Ovisno od kombinacije polnilnika in baterij bo čas polnjenja enak tistemu, prikazanemu v **Tabela 6**.

Tabela 6 Čas polnjenja (pri 20°C)

Polnilnik	UC18YGL2
Baterija	
BCL1415, BCL1815	Približno 40 min.
BCL1430, EBL1430, EBM1830	Približno 90 min.

OPOMBA

Čas polnjenja je odvisen od temperature in napetosti električnega vira.

4. Izključite napetostni kabel polnilnika iz vtičnice

5. Trdno primite polnilnik in izvlecite baterijo

OPOMBA

Po polnjenju najprej izvlecite baterije iz polnilnika in jih primerno uporabite.

Kako dalj časa uporabljati baterije.

- (1) Baterije napolnite še preden se v celoti izpraznijo. Ko občutite, da se moč orodja slabša, ga nehajte uporabljati in napolnite baterije. Če nadaljujete z uporabo orodja in izrabite električno napetost, se baterija lahko poškoduje in skrajša se ji življenjska doba.
- (2) Izogibajte se polnjenju pri visokih temperaturah. Napolnjena baterija bo vroča takoj po porabi. Če takšno baterijo napolnite takoj po uporabi se bodo njene notranje kemijske substance poslabšale in skrajšala se bo njena življenjska doba. Baterijo pustite nekaj časa, da se ohladi in jo šele nato napolnite.

POZOR

- Ko polnilnik baterij dalj časa uporabljate se bo segrel ter bo predstavljal vzrok za nepravilna delovanja. Ko se polnjenje zaključi ga pred naslednjim polnjenjem pustite 15 minut mirovati.
- Če baterijo polnite, ko je vroča zaradi uporabe ali izpostavljenosti na sončno svetlobo, bo vodilna lučka zasvetila zeleno.
Baterija se ne bo napolnila. V takšnem primeru pustite, da se baterija ohladi in nato nadaljujte s polnjenjem.

PRED UPORABO

1. Pripravljanje in preverjanje delovnega okolja

Z naslednjimi varnostnimi ukrepi preverite ali je delovno okolje primerno za delo.

UPORABA

1. Preverite položaj številčniče sklopke (glej Skico 5)

Navor tesnitve enote lahko prilagodite glede na položaj na katerega je nastavljena številčnica sklopke.

- (1) Ko enoto uporabljate kot izvijač, poravnajte eno od številc "1, 3, 5 ... 22" na številčnici sklopke ali s pikami s trikotnikom na zunanjem telesu.
- (2) Ko enoto uporabljate kot vrtnalnik poravnajte označbo za vrtnje "▲" na številčnici sklopke s trikotnikom na zunanjem telesu.

POZOR

- Številčnico sklopke ne morete nastaviti med številke "1, 3, 5 ... 22" ali pike.
- Stroja ne uporabljajte, ko je številčnica sklopke med "22" in linija na sredini označbe za vrtnje. Neupoštevanje tega lahko povzroči poškodbe (glej Skico 6).

2. Nastavitev navora tesnitve

(1) Navor tesnitve

Jakost navora tesnitve se mora ujemati s premerom vijaka. Če uporabite prevelik navor se glava vijaka lahko zlomi ali poškoduje. Prepričajte se, da je položaj številčniče sklopke primerno nastavljen na premer vijaka.

(2) Prikaz navora tesnitve

Navor tesnitve je odvisen od tipa vijaka in materiala, ki ga zavijate.

Enota označuje navor tesnitve s številkami "1, 3, 5 ...22" na številčnici sklopke in s pikami. Navor tesnitve pri položaju "1" je najbolj slaboten in pri najvišji številki je najmočnejši (glej Skico 5).

(3) Nastavljanje navora tesnitve

Obrnite številčnico sklopke in jo poravnajte s številkami "1, 3, 5 ... 22" na številčnici ali s pikami, s trikotnikom na zunanjem telesu. Glede na to kakšen navor potrebujete prilagodite številčnico sklopke v smeri slabšega ali močnejšega navora.

POZOR

- Rotacija motorja se lahko ustavi, ko enoto uporabljate kot vrtnalnik. Med uporabo vrtnalnika ne zaklenite motorja.
- Predolgo udrihanje lahko zlomi vijak zaradi prevelike zatesnitve.

3. Spremenite hitrost rotacije

Za spremembo hitrosti rotacije uporabite preklonni gumb. Preklonni gumb premaknite v smeri puščice (glej Skici 7 in 8).

Ko je preklonni gumb nastavljen na "LOW" (nizko) se vrtnalnik vrti z nizko hitrostjo. Ko je nastavljen na "HIGH" (visoko) se vrtnalnik vrti z visoko hitrostjo.

POZOR

- Ko s preklonnim gumbom spreminjate rotacijsko hitrost se prepričajte, da je stikalo izključeno. Spreminjanje hitrosti, ko se motor obrača bo poškodovalo zobčnike.
- Ko preklonni gumb nastavite na "HIGH" (visoka hitrost) in položaj številčniče sklopke je "17" ali "22" se lahko zgodi, da se sklopka ne aktivira in se motor zaklene. V tem primeru nastavite preklonni gumb na "LOW" (nizka hitrost).
- Če se motor zaklene takoj izključite napetost. Če je motor dalj časa zaklene se lahko baterija ali motor zažgeta.
- Za podaljšanje življenjske dobe je litij-ionska baterija opremljena z zaščitno funkcijo, ki ustavi izhod. Zatorej, če je orodje preobremenjeno se motor lahko ustavi. To ni nobena težava, ampak rezultat zaščitne funkcije. V tem primeru sprostite stikalo orodja in odstranite vzroke za preobremenitev.

4. Področje in napotki za uporabo



Uporabna področja za različne tipe dela, ki temeljijo na mehanski strukturi te enote, so prikazana v **Tabela 7**.

Tabela 7

Delo		Predlogi
Vrtnanje	Les	Uporabiti za vrtnanje.
	Jeklo	
Zavijanje	Strojni vijak	Uporabite sveder ali odbojko, ki se ujema s premerom vijaka.
	Leseni vijak	Uporabite po vrtnanju vodilne luknje.

5. Kako izbrati tesnilni navor in hitrost rotiranja

Tabela 8

Uporaba		Položaj številčnice sklopke	Izbira hitrosti rotacije (položaj preklopnega gumba)	
			LOW (nizka hitrost)	HIGH (visoka hitrost)
Zavijanje	Strojni vijak	1 – 22	Za vijake premera 4 mm ali manjše.	Za vijake premera 6 mm ali manjše.
	Leseni vijak	1 – 	Za 8 mm vijake ali vijake z manjšim nominalnim premerom. (DS18DFL)	Za 4,8 mm vijake ali vijake z manjšim nominalnim premerom. (DS18DFL)
Vrtanje	Les		Za vijake premera 38 mm ali manjše. (DS18DFL)	Za vijake premera 24 mm ali manjše. (DS18DFL)
			Za vijake premera 30 mm ali manjše. (DS14DFL)	Za vijake premera 12 mm ali manjše. (DS14DFL)
	Kovina		Za vrtanje s kovinskim svedrom.	_____

POZOR

- Primere izbire, prikazane v **Tabela 8** uporabljajte kot splošen standard. Ker se pri dejanskem delu uporabljajo različni tipi tesnilnih vijakov in različni materiali, ki se tesnijo so seveda potrebne primerne prilagoditve.
- Ko uporabljate vrtalnik s strojnim vijakom pri položaju HIGH (visoka hitrost) se lahko vijak poškoduje ali sveder odvije zaradi premočnega tesnilnega navora. Ko uporabljate strojni vijak nastavite vrtalnik na položaj LOW (nizka hitrost).

OPOMBA:

Uporaba baterije BCL1415, BCL1430, EBL1430, BCL1815, EBM1430 in EBM1830 v hladnih pogojih (pod 0 stopinj celzija) lahko včasih oslabi tesnilni navor in zmanjša količino dela. To je le trenutni pojav, ki se odpravi, ko se baterija segreje.

6. Montaža in demontaža svedra

<Za dvojno vpenjalno glavo>

(1) Montaža nastavka

Po tem, ko ste vstavili sveder v brezključni pritezalnik, trdno primite prstan in zatesnite rokav tako, da ga obrnete v desno (v smeri urinega kazalca, gledano od spredaj) (glej **Skico 9**).

- Če se rokav med delom odvijne, ga ponovno zavijte. Moč zavijanja postane močnejša, če dodatno zatesnite rokav.

(2) Demontaža svedra

Trdno primite prstan in odvijte rokav tako, da ga obračate v levo (v nasprotni smeri urinega kazalca, gledano od spredaj) (glej **Skico 9**).

<Za enojno vpenjalno glavo>

(1) Montaža svedra

Odvijte nastavek tako, da ga zavrtite v levo (v nasprotno smer urinega kazalca, gledano od spredaj), tako da se odpre zatič na vpenjalni glavi brez ključa. Potem ko vstavite sveder itd. v vpenjalno glavo brez ključa, privijete nastavek tako, da ga zavrtite v desno (v smeri urinega kazalca, gledano od spredaj) (glej **Skico 10**).

- Če se nastavek med obratovanjem odvijne, ga močnejše privijte. Z dodatnim privijanjem se poveča moč privitja.

(2) Demontaža svedra

Odvijte nastavek tako, da ga zavrtite v levo (v nasprotno smer urinega kazalca, gledano od spredaj) in iztaknite sveder itd. (glej **Skico 10**).

POZOR

- Ko rokava več ne morete odviti uporabite primež ali podobno orodje, da zatesnite sveder. Način sklopke postavite med 1 in 11 ter obrnite rokav, da odvijete stran (levo stran) medtem ko uporabljate sklopko. Sedaj lahko lažje odvijete rokav.

7. Preverite ali je baterija pravilno nameščena**8. Preverite smer rotacije**

Sveder se obrača v smeri urinega kazalca (gledano iz strani), ko pritisnete D-stran izbirne tipke.

Če pritisnete L-stran izbirne tipke se sveder vrti v nasprotni smeri urinega kazalca (glej **Skico 11**) (označbi (L) in (R) sta na telesu).

9. Uporaba stikala

- Ko sprožilna tipka ni pritisnjena se orodje obrača. Ko tipko sprostite se orodje zaustavi.
- Rotacijsko hitrost vrtalnika lahko nadzorujete s spreminjanjem pritiska na stikalo. Hitrost je nizka, ko stikalo narahlo povlečete in se poveča, ko stikalo povlečete močnejše.

OPOMBA

- Ko se motor začenja vrteti boste zaslišali piskajoči zvok; to je le šum in ne pomeni napake stroja.

10. Uporaba kljuke**POZOR**

- Ko uporabljate kljuko bodite pozorni na to, da vam glavna oprema ne pade iz rok. Orodje, ki pade na tla lahko povzroči nesrečo.
- Na glavno enoto ne priključite vrhnjega orodja, razen svedra phillips, ko jo nosite s kljuko, ki visi iz pasu. Lahko pride do poškodbe, če orodje visi iz pasu ter ima nameščene komponento z ostrim vrhom, kot na primer vrtalni sveder.

Kljuko lahko namestite na desno ali levo stran pod kotom, ki se lahko nastavlja v 5. korakih med 0° in 80°.

- (1) Uporaba kljuge
- (a) Izvlecite kljuko proti sebi v smeri puščice (A) in jo obrnite v smeri puščice (B) (**Skica 12**).
- (b) Kot lahko nastavite v 5. korakih (0°, 20°, 40°, 60°, 80°). Kot kljuge nastavite na želen položaj za uporabo.

- (2) Zamenjava položaja kljuge

POZOR

Nepravilna montaža kljuge lahko med uporabo povzroči telesne poškodbe.

- (a) Trdno držite glavno enoto in s pomočjo ploskega izvijača ali kovanca (**Skica 13**) odstranite vijak.
- (b) Odstranite kljuko in vzmet (**Skica 14**).
- (c) Kljuko in vzmet namestite na drugo stran in jo varno zatesnite z vijakom (**Skica 15**).

OPOMBA

Bodite pozorni na orientacijo vzmeti. Vzmet z večjim premerom namestite vstran od sebe (**Skica 15**).

- (3) Uporaba nosilca svedra (kljuka z nosilcem svedra)
- Nameščanje svedra
Povlecite sveder s strani in ga tesno vstavite dokler utori na svedru ne pokukajo iz razdelka kljuge.
 - Odstranjevanje svedra
Trdno držite glavno enoto in izvlecite sveder tako, da z roko primete vrh (**Skica 16**).

POZOR

- Uporabljajte lahko samo sveder Hitachi STANDARDNI PRIPOMOČKI phillips bit (št. 2 × 65L; šifra 983006). Ne uporabljajte drugih svedrov, saj se lahko odvijejo.

11. Uporaba nosilca svedra

POZOR

- Sveder zložite na določen položaj na orodju. Če orodje uporabljate z nepravilno shranjenim svedrom lahko le ta pade ven in povzroči telesne poškodbe.
 - Ne shranjujte svedrov različnih dolžin, debelin ali dimenzij kot plus sveder (dolžine 65 mm), ki je priložen STANDARDNIM PRIPOMOČKOM.
Sveder lahko pade ven in povzroči telesne poškodbe.
- (1) Odstranjevanje svedra
Trdno držite glavno enoto in izvlecite sveder tako, da z roko primete vrh (**Skica 17**).
- (2) Nameščanje svedra
Sveder namestite tako, da sledite navodilom za odstranjevanje v obratnem vrstnem redu. Sveder vstavite tako, da sta desna in leva stran enaka, kot je prikazano na **Skici 18**.

VZDRŽEVANJE IN PREGLEDI

1. Pregledovanje orodja

Ker uporaba topega orodja zmanjša učinkovitost in povzroči nepravilno delovanje motorja, naostrite ali zamenjajte orodje takoj, ko opazite odrgnjenost.

2. Pregled montažnih vijakov

Redno preverjajte vse montažne vijake in se prepričajte, da so primerno zaviti. Če se katerikoli vijak odvije, ga takoj zavijte. Če se katerikoli vijak odvije, ga takoj zavijte. Če tega ne naredite lahko pride do resnih nesreč.

3. Čiščenje polnilnika

Ko se vrtnik umaze ga obrišite z mehko suho krpo, ali s krpo, namočeno v milnico. Ne uporabljajte klorovih raztopin, bencina ali razredčevalcev barve, saj ti stopijo plastiko.

4. Shranjevanje

Vrtnik shranite v prostor, kjer je temperatura nižja od 40°C ter izven dosega otrok.

5. Seznam servisnih delov

POZOR

Popravila, spremembe in pregled Hitachi električnega orodja mora izvajati pooblaščen servisni center Hitachi. Zlasti lasersko napravo mora vzdrževati pooblaščen agent proizvajalca laserja.

Popravilo laserske naprave zmeraj določite pooblaščenemu servisnemu centru Hitachi.

Pri zahtevi za popravilo ali vzdrževanje bo v veliko pomoč, če pooblaščenemu servisnemu centru Hitachi skupaj z orodjem izročite tudi ta seznam delov.

Pri uporabi in vzdrževanju električnih orodjih je treba upoštevati varnostne uredbe in standarde, ki so določene za vsako državo.

SPREMEMBE

Hitach električna orodja se nenehno izboljšujejo in spreminjajo, da bi vključevala najnovejše tehnološke napredke.

Torej se lahko nekateri deli, spremenijo brez vnaprejšnjega obvestila.

GARANCIJA

Garantiramo za Hitachi električna orodja v skladu z ustavno/državno veljavnimi uredbami. Garancija ne pokriva napak ali poškodb, ki nastanejo zaradi nepravilne uporabe, zlorabe ali normalne obrabe. V primeru pritožbe pošljite nerazstavljeno električno orodje skupaj z GARANCIJSKIM CERTIFIKATOM, ki ga najdete na koncu teh navodil za uporabo, na pooblaščen servisni center Hitachi.

OPOMBA

Zaradi HITACHIJEVEGA nenehnega programa raziskav in razvoja se specifikacije lahko spremenijo brez vnaprejšnjega obvestila.

Informacije o hrupu in vibracijah

Izmerjene vrednosti so bile določene glede na EN 60745 in navedeno v skladu z ISO 4871.

Tipičen A-obremenjen nivo moči zvoka: 79 dB (A)

Tipičen A-obremenjen nivo zvočnega pritiska: 68 dB (A)

Spremenljivost KpA: 3 dB (A)

Uporabljajte zaščito za ušesa.

Skupna vrednost vibracij (vsota vektorja triax) je v skladu s standardom EN60745.

Vrtanje:

Emisija vibracije **a_h**, **D** = 1,5 m/s²

Negotovost K = 1,5 m/s²

OPOZORILO

- Emisija vibracij med dejansko uporabo električnega orodja se lahko razlikuje od navedene vrednosti - odvisno od načina uporabe orodja.
- Za identifikacijo varnostnih ukrepov za zaščito uporabnika, ki temeljijo na oceni izpostavljanja v dejanskih pogojih uporabe (pri upoštevanju vseh delov obratovalnega ciklusa, kot so obdobja, ko je orodje izključeno, in ko orodje teče v prostem teku, poleg časa sproženja).

ОБЩИЕ ПРАВИЛА БЕЗОПАСНОСТИ ПРИ РАБОТЕ С ЭЛЕКТРОИНСТРУМЕНТОМ

⚠ ПРЕДУПРЕЖДЕНИЕ

Прочтите все правила безопасности и инструкции. Не выполнение правил и инструкций может привести к поражению электрическим током, пожару и/или серьезной травме.

Сохраняйте все правила и инструкции на будущее. Термин "электроинструмент" в контексте всех мер предосторожности относится к эксплуатируемому Вами электроинструменту с питанием от сетевой розетки (с сетевым шнуром) или электроинструменту с питанием от аккумуляторной батареи (беспроводному).

1) Безопасность на рабочем месте

- a) **Поддерживайте чистоту и хорошее освещение на рабочем месте.**
Беспорядок и плохое освещение приводят к несчастным случаям.
- b) **Не используйте электроинструменты во взрывоопасных окружающих условиях, например, в непосредственной близости огнеопасных жидкостей, горячих газов или легковоспламеняющейся пыли.**
Электроинструменты порождают искры, которые могут воспалить пыль или испарения.
- c) **Держите детей и наблюдающих на безопасном расстоянии во время эксплуатации электроинструмента.**
Отвлечение внимания может стать для Вас причиной потери управления.

2) Электробезопасность

- a) **Сетевые вилки электроинструментов должны соответствовать сетевой розетке. Никогда не модифицируйте штепсельную вилку никоим образом.**
Не используйте никакие адаптерные переходники с заземленными (замкнутыми на землю) электроинструментами.
Немодифицированные штепсельные вилки и соответствующие им сетевые розетки уменьшат опасность поражения электрическим током.
- b) **Не прикасайтесь телом к заземленным поверхностям, например, к трубопроводам, радиаторам, кухонным плитам и холодильникам.**
Если Ваше тело соприкоснется с заземленными поверхностями, возрастает опасность поражения электрическим током.
- c) **Не подвергайте электроинструменты действию воды или влаги.**
При попадании воды в электроинструмент возрастает опасность поражения электрическим током.
- d) **Правильно обращайтесь со шнуром. Никогда не переносите электроинструмент, взявшись за шнур, не тяните за шнур и не дергайте за шнур с целью отсоединения электроинструмента от сетевой розетки.**
Располагайте шнур подальше от источников тепла, нефтепродуктов, предметов с острыми кромками и движущихся деталей.

Поврежденные или запутанные шнуры увеличивают опасность поражения электрическим током.

- e) **При эксплуатации электроинструмента вне помещений, используйте удлинительный шнур, предназначенный для использования вне помещения.**
Использование шнура, предназначенного для работы вне помещений, уменьшит опасность поражения электрическим током.
- f) **При эксплуатации электроинструмента во влажной среде, используйте устройство защитного отключения (RCD) источника питания.**
Использование RCD уменьшит опасность поражения электрическим током.

3) Личная безопасность

- a) **Будьте готовы к неожиданным ситуациям, внимательно следите за своими действиями и руководствуйтесь здравым смыслом при эксплуатации электроинструмента.**
Не используйте электроинструмент, когда Вы устали или находитесь под влиянием наркотиков, алкоголя или лекарственных препаратов.
Мгновенная потеря внимания вовремя эксплуатации электроинструментов может привести к серьезной травме.
- b) **Используйте индивидуальные средства защиты. Всегда надевайте средства защиты глаз.**
Защитное снаряжение, например, противопылевой респиратор, защитная обувь с нескользкой подошвой, защитный шлем-каска или средства защиты органов слуха, используемые для соответствующих условий, уменьшат травмы.
- c) **Избегайте непреднамеренного включения двигателя. Убедитесь в том, что выключатель находится в положении выключения перед подниманием, переноской или подсоединением к сетевой розетке и/или портативному батарейному источнику питания.**
Переноска электроинструментов, когда Вы палец держите на выключателе, или подсоединение электроинструментов к сетевой розетке, когда выключатель будет находиться в положении включения, приводит к несчастным случаям.
- d) **Снимите все регулировочные или гаечные ключи перед включением электроинструмента.**
Гаечный или регулировочный ключ, оставленный прикрепленным к вращающейся детали электроинструмента, может привести к получению травмы.
- e) **Не теряйте устойчивость. Все время имейте точку опоры и сохраняйте равновесие.**
Это поможет лучше управлять электроинструментом в непредвиденных ситуациях.
- f) **Одевайтесь надлежащим образом. Не надевайте просторную одежду или ювелирные изделия. Держите волосы, одежду и перчатки как можно дальше от движущихся частей.**

Просторная одежда, ювелирные изделия или длинные волосы могут попасть в движущиеся части.

- g) Если предусмотрены устройства для присоединения приспособлений для отвода и сбора пыли, убедитесь в том, что они присоединены и используются надлежащим образом.

Использование данных устройств может уменьшить опасности, связанные с пылью.

4) Эксплуатация и обслуживание электроинструментов

- a) Не перегружайте электроинструмент. Используйте надлежащий для Вашего применения электроинструмент.

Надлежащий электроинструмент будет выполнять работу лучше и надежнее в том режиме работы, на который он рассчитан.

- b) Не используйте электроинструмент с неисправным выключателем, если с его помощью нельзя будет включить и выключить инструмент.

Каждый электроинструмент, которым нельзя управлять с помощью выключателя, будет представлять опасность, и его будет необходимо отремонтировать.

- c) Отсоедините штепсельную вилку от источника питания и/или портативный батарейный источник питания от электроинструмента перед началом выполнения какой-либо из регулировок, перед сменой принадлежностей или хранением электроинструментов.

Такие профилактические меры безопасности уменьшат опасность непреднамеренного включения двигателя электроинструмента.

- d) Храните неиспользуемые электроинструменты в недоступном для детей месте, и не разрешайте людям, не знающим как обращаться с электроинструментом или не изучившим данное руководство, работать с электроинструментом.

Электроинструменты представляют опасность в руках неподготовленных пользователей.

- e) Содержите электроинструменты в исправности. Проверьте, нет ли несоосности или заедания движущихся частей, повреждения деталей или какого-либо другого обстоятельства, которое может повлиять на функционирование электроинструментов.

При наличии повреждения отремонтируйте электроинструмент перед его эксплуатацией. Большое количество несчастных случаев связано с плохим обслуживанием электроинструментов.

- f) Содержите режущие инструменты остро заточенными и чистыми.

Надлежащим образом содержащиеся в исправности режущие инструменты с острыми режущими кромками будут меньше заедать и будут легче в управлении.

- g) Используйте электроинструмент, принадлежности, насадки и т.п. в соответствии с данным руководством, принимая во внимание условия и объем выполняемой работы.

Использование электроинструмента для выполнения работ не по прямому назначению может привести к опасной ситуации.

5) Использование и хранение батареи

- a) Проводите перезарядку только с помощью зарядного устройства, предусмотренного производителем.

Зарядное устройство, которое подходит для одного вида комплекта батарей, может вызвать риск возникновения пожара при использовании с другим видом комплекта батарей.

- b) Используйте электроинструмент только с четко предусмотренными комплектами батарей.

Использование других комплектов батарей может вызвать травмы или пожар.

- c) Когда комплект батарей не используется, храните его подальше от металлических предметов, таких как скрепки, монеты, ключи, гвозди, болты или другие мелкие металлические предметы, которые могут соединить два выхода.

Замыкание выходов батареи может вызвать ожоги или пожар.

- d) При очень неблагоприятных условиях, из батареи может вытекать жидкость. Избегайте контакта с ней.

При контакте с жидкостью промойте водой. При попадании в глаза обратитесь к врачу. Жидкость, которая вытекает из батареи, может вызвать раздражение или ожог.

6) Обслуживание

- a) Обслуживание Вашего электроинструмента должно выполняться квалифицированным представителем ремонтной службы с использованием только идентичных запасных частей.

Это обеспечит сохранность и безопасность электроинструмента.

МЕРА ПРЕДОСТОРОЖНОСТИ

Держите подальше от детей и слабых людей.

Если инструменты не используются, их следует хранить в недоступном для детей и слабых людей месте.

МЕРЫ ПРЕДОСТОРОЖНОСТИ ДЛЯ БЕСПРОВОДНОЙ ДРЕЛИ-ШУРУПОВЕРТА

1. Всегда заряжайте батарею при температуре от 0°C до 50°C. Температура ниже 0°C может привести к перезарядке, а это опасно. Батарея не сможет быть заряжена при температуре выше, чем 50°C.

Наиболее благоприятная температура для зарядки батареи от 20°C до 25°C.

2. Когда зарядка одной батареи будет полностью завершена, необходимо оставить зарядное устройство в выключенном состоянии примерно на 15 минут, перед тем как приступить к зарядке следующей батареи.

Не заряжайте больше, чем две батареи подряд.

3. Не позволяйте посторонним веществам попадать в отверстие для подключения аккумуляторной батареи.
4. Никогда не разбирайте аккумуляторную батарею и зарядное устройство.
5. Никогда не замыкайте аккумуляторную батарею накоротко, замыкание батареи накоротко приведет к резкому увеличению тока и перегреву. В результате батарея сгорит или будет повреждена.
6. Не бросайте батарею в огонь. Подоженная батарея может взорваться.
7. При сверлении отверстий в стене, в полу или в потолке, проверяйте наличие скрытых электрических проводов и т.п.
8. Отнесите использованные батареи в магазин, где они были приобретены, если срок службы батарей после зарядки станет слишком коротким для их практического использования. Не ликвидировать отработанные батареи самостоятельно.
9. Использование отработанной батареи приведет к повреждению зарядного устройства.
10. Не вставляйте какой-либо посторонний предмет в щели воздушной вентиляции зарядного устройства. Попадание металлических предметов или легко воспламеняющихся материалов в щели воздушной вентиляции зарядного устройства может привести в результате к поражению электрическим током или к повреждению зарядного устройства.
11. При установке сверла в зажимной патрон без ключа, затягивайте в достаточной мере обод. Если обод не будет затянут, сверло может выскользнуть или выпасть, став причиной травмы.

МЕРЫ ПРЕДОСТОРОЖНОСТИ ПРИ ОБРАЩЕНИИ С ИОННО-ЛИТИЕВОЙ АККУМУЛЯТОРНОЙ БАТАРЕЕЙ

Данная батарея предназначена исключительно для шуруповерта. Не используйте с любыми другими электроинструментами (например, циркулярной пилой, ножовочным станком, радиальношлифовальной машиной, нагнетателем и т.д.).

С целью продления срока службы ионно-литиевая батарея оснащена функцией защиты для приостановки разрядки. В случаях 1-3, описанных ниже, при использовании данного продукта, мотор может остановиться, даже если вы нажимаете выключатель. Это не является неисправностью, так как это следствие срабатывания функции защиты.

1. Когда мощность батареи продолжает снижаться, двигатель выключается. В этом случае необходимо немедленно зарядить батарею.
2. Если инструмент перегружен, двигатель может остановиться. В такой ситуации необходимо отпустить выключатель инструмента и устранить причины перегрузки. После этого можно продолжить работу.
3. Если батарея перегрелась при перегрузке, батарейное питание может закончиться. В таком случае, прекратите использовать батарею и дайте ей остыть. После этого, можете вновь её использовать.

Кроме того, примите во внимание следующие предупреждения и предостережения.

ПРЕДУПРЕЖДЕНИЕ

Во избежание утечки заряда батареи, теплообразования, дымовыделения, взрыва и загорания, убедитесь, что соблюдаются следующие меры предосторожности:

1. Не прокалывайте батарею острыми предметами, например, гвоздем, не бейте молотком, не наступайте на нее, не выкидывайте и не поддавайте батарею сильным механическим ударам.
2. Не используйте явно поврежденные и деформированные батареи.
3. Не используйте батарею, изменяя полярность.
4. Не соединяйте непосредственно с электрическими выходами или машинными розетками для прикуривания сигарет.
5. Не используйте батарею с целью, которая противоречит указанному.
6. Если не удается произвести зарядку батареи даже по истечении определенного времени для перезарядки, немедленно прекратите дальнейшую перезарядку.
7. Не помещайте и не подвергайте батарею воздействию высоких температур или высокого давления, таких как в микроволновой печи, сушилке или контейнере высокого давления.
8. Держите вдали от огня, особенно после обнаружения утечки заряда или постороннего запаха.
9. Не используйте в помещениях, где вырабатывается сильное статическое электричество.
10. Не используйте утечки батареи, постороннего запаха, теплообразования, выцветания или деформации, или каких-либо аномальных признаков во время использования, перезарядки или хранения немедленно удалите батарею с прибора или зарядного устройства и не используйте ее в дальнейшем.

ОСТОРОЖНО

1. В случае если жидкость, которая вытекает с батареи, попадает в глаза, не трите их, а промойте их чистой водой, например, проточной, и незамедлительно обратитесь к врачу. Если не принять меры, жидкость может вызвать глазные проблемы.
2. Если жидкость попадает на кожу или одежду, незамедлительно хорошо промойте их чистой водой, например, проточной. Существует возможность появления раздражения на коже.
3. Если во время первого использования батареи вы обнаружите ржавчину, посторонний запах, перегревание, обесцвечивание, деформацию и/или другие отклонения, прекратите использование и верните ее своему поставщику или продавцу.

ТЕХНИЧЕСКИЕ ХАРАКТЕРИСТИКИ

ЭЛЕКТРОИНСТРУМЕНТ

Модель		DS14DFL	DS18DFL
Скорость без нагрузки (Низкая/Высокая)		0 – 400 / 0 – 1200 мин ⁻¹	0 – 400 / 0 – 1200 мин ⁻¹
Производительность	Сверление	Дерево (толщина 18 мм)	30 мм
		Металл (толщина 1,6 мм)	Сталь: 12 мм
	Завинчивание	Крепежный винт	6 мм
		Шуруп для дерева	8 мм (диаметр) × 75 мм (длина) (Необходимо направляющее отверстие)
Аккумуляторная батарея		BCL1415 Li-ion 14,4 В (1,5 Ау 4 элементов) BCL1430 Li-ion 14,4 В (3,0 Ау 8 элементов) EBL1430 Li-ion 14,4 В (3,0 Ау 4 элементов)	BCL1815 Li-ion 18 В (1,5 Ау 5 элементов) EBM1830 Li-ion 18 В (3,0 Ау 10 элементов)
Вес		1,6 кг	1,7 кг

ЗАРЯДНОЕ УСТРОЙСТВО

Модель	UC18YGL / UC18YRL / UC18YFL	UC18YGL2
Зарядное напряжение	7,2 – 18В	
Вес	0,6 кг	0,4 кг

СТАНДАРТНЫЕ ПРИНАДЛЕЖНОСТИ

DS14DFL DS18DFL	① Отвертка с крестообразной головкой (№2 x 65L)... 1
	② Зарядное устройство (UC18YGL или UC18YRL или UC18YFL или UC18YGL2) 1
	③ Пластмассовый чемодан 1

Комплект стандартных принадлежностей может быть изменен без уведомления.

ДОПОЛНИТЕЛЬНЫЕ ПРИНАДЛЕЖНОСТИ (приобретаются отдельно)

1. Батарея (BCL1415, BCL1430, EBL1430) (для DS14DFL)

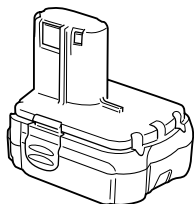

2. Батарея (BCL1815, EBM1830) (для DS18DFL)

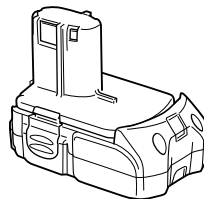

Комплект стандартных принадлежностей может быть изменен без уведомления.

ОБЛАСТИ ПРИМЕНЕНИЯ

- Завинчивание и удаление крепежных винтов, шурупов для дерева, самонарезающих винтов и т.п.
- Сверление различных металлов.
- Сверление различных пород дерева.

СНЯТИЕ/УСТАНОВКА БАТАРЕИ

1. **Снятие батареи**
Крепко держите рукоятку и нажмите на фиксатор батареи для снятия батареи (См. Рис. 1 и 2).
- ОСТОРОЖНО**
Никогда не замыкайте батарею накоротко.
2. **Установка батареи**
Вставьте батарею, соблюдая ее полярность (См. Рис. 2).

ЗАРЯДКА

<UC18YGL, UC18YRL, UC18YFL>
Перед использованием беспроводной дрели-шуруповерта, зарядите батарею следующим образом.

1. Подсоедините штепсельную вилку шнура питания к розетке, лампа статуса зарядки будет мигать красным цветом (с интервалом в 1 секунду).

- (2) Избегайте перезарядки батареи при высокой температуре.
 Аккумуляторная батарея будет горячей непосредственно после ее использования. Если такую батарею перезарядить непосредственно после использования, химическое вещество внутри батареи будет ухудшаться, а срок службы батареи значительно сократится. Оставьте батарею на некоторое время для охлаждения, и перезарядите ее после того, как она остынет.

ОСТОРОЖНО

- При непрерывном использовании зарядного устройства оно может перегреться, что приведет к его выходу из строя. После окончания зарядки, дайте зарядному устройству перерыв 15 минут, прежде чем использовать его снова.
- Если батарея заряжается, находясь в теплом состоянии вследствие ее использования или воздействия солнечных лучей, контрольная лампа будет гореть зеленым. Батарея не будет заряжена. В этом случае позвольте батарее остыть, прежде чем продолжить зарядку.
- Когда контрольная лампа начнет мигать красным цветом (с 0,2-секундными интервалами), проверьте наличие посторонних предметов в отверстии для подключения аккумуляторной батареи и удалите их, если они обнаружатся. Если в нем не обнаружится каких-либо инородных предметов, рассмотрите вероятность неисправности батареи или зарядного устройства. Доставьте его в Ваш уполномоченный сервисный центр.

<UC18YGL2>

Перед использованием беспроводной дрели-шуруповерта, зарядите батарею следующим образом.

1. Подсоедините шнур питания зарядного устройства к сетевой розетке.

При подсоединении шнура питания зарядного устройства к сетевой розетке контрольная лампа начнет мигать красным цветом (с интервалами в 1 секунду).

2. Вставьте батарею в зарядное устройство

Плотно вставляйте батарею в зарядное устройство, до тех пор, пока она не коснется нижней части зарядного устройства, и проверьте полярность, как показано на **Рис. 4**.

ОСТОРОЖНО

- Если батареи будут вставлены в обратном направлении, будет невозможно не только зарядить батареи, но могут возникнуть проблемы и внутри самого зарядного устройства, например, могут быть деформированы заряжающие клеммы.

3. Зарядка

При установке аккумуляторной батареи в зарядное устройство контрольная лампа будет постоянно светиться красным цветом.

Когда батарея будет полностью заряжена, контрольная лампа начнет мигать красным цветом (с интервалами в 1 секунду) (См. **Таблице 4**).

- (1) Индикация контрольной лампы
 Индикации контрольной лампы будут такими, как показано в **Таблице 4**, в соответствии с состоянием зарядного устройства и аккумуляторной батареи.

Таблице 4

Индикации контрольной лампы				
Контрольная лампа (красный)	Перед зарядкой	Мигает	Высвечивается в течение 0,5 секунды. Не высвечивается в течение 0,5 секунды. (выключается на 0,5 секунды)	
	Во время зарядки	Высвечивается	Высвечивается постоянно	
	Зарядка завершена	Мигает	Высвечивается в течение 0,5 секунды. Не высвечивается в течение 0,5 секунды. (выключается на 0,5 секунды)	
	Режим ожидания при перегреве	Мигает	Высвечивается в течение 1 секунды. Не высвечивается в течение 0,5 секунды. (выключается на 0,5 секунды)	Аккумуляторная батарея перегрета. Зарядка невозможна (Зарядка возобновится после охлаждения батареи)

- (2) Относительно температуры аккумуляторной батареи
 Температуры для заряжаемых батарей показаны в **Таблице 5**, перегревшимся батареям необходимо дать остыть прежде чем заряжать их.

Таблице 5 Температурный диапазон зарядки батарей

Аккумуляторные батареи	Температура, при которой заряжать батарею
BCL1415, BCL1430, EBL1430, BCL1815, EBM1830	0°C – 50°C

- (3) Относительно времени зарядки
 В зависимости от сочетания зарядного устройства и батарей, для зарядки батареи потребуется время, которое приведено в **Таблице 6**.

Таблице 6 Время зарядки (при 20°C)

Набнџеика / Akumul-tor	UC18YGL2
BCL1415, BCL1815	Приблиз. 40 мин.
BCL1430, EBL1430, EBM1830	Приблиз. 90 мин.

ПРИМЕЧАНИЕ

Время зарядки батарей может изменяться в зависимости от температуры и напряжения источника питания.

4. Отсоедините шнур питания зарядного устройства от сетевой розетки

5. Крепко возьмитесь за зарядное устройство и вытащите батарею

ПРИМЕЧАНИЕ

После завершения зарядки выньте батарею из зарядного устройства и храните их надлежащим образом.

Как продлить срок службы батарей.

(1) Перезаряжайте батареи до того, как они будут полностью разряжены.

Когда Вы почувствуете, что мощность инструмента становится слабее, остановите работу инструмента и перезарядите его батарею.

Если Вы продолжите использование инструмента до окончания заряда, батарея может быть повреждена, а срок ее службы станет значительно короче.

(2) Избегайте перезарядки батареи при высокой температуре.

Аккумуляторная батарея будет горячей непосредственно после ее использования. Если такую батарею перезарядить непосредственно после использования, химическое вещество внутри батареи будет ухудшаться, а срок службы батареи значительно сократится. Оставьте батарею на некоторое время для охлаждения, и перезарядите ее после того, как она остынет.

ОСТОРОЖНО

○ При непрерывном использовании зарядного устройства оно может перегреться, что приведет к его выходу из строя. После окончания зарядки, дайте зарядному устройству перерыв 15 минут, прежде чем использовать его снова.

○ Если батарея заряжается, находясь в теплом состоянии вследствие ее использования или воздействия солнечных лучей, контрольная лампа будет гореть зеленым. Батарея не будет заряжена. В этом случае позвольте батарее остыть, прежде чем продолжить зарядку.

ПЕРЕД НАЧАЛОМ РАБОТЫ

1. Обеспечение и профилактический контроль условий эксплуатации

Проверьте, подходят ли условия эксплуатации для обеспечения мер предосторожности.

ПРАКТИЧЕСКОЕ ПРИМЕНЕНИЕ

1. Установка правильного положения диска муфты (См. Рис. 5)

Крутящий момент данного устройства можно регулировать соответствующей установкой положения диска муфты.

- (1) При использовании данного устройства в качестве шуруповерта, совместите одну из цифр "1,3,5 ... 22" на диске муфты или же одну из белых точек с треугольной меткой на внешней стороне корпуса.
- (2) При использовании данного устройства в качестве дрели, совместите метку "H" на диске муфты дрели с треугольной меткой на внешней стороне корпуса.

ОСТОРОЖНО

- Нельзя устанавливать головку в положение, которое соответствует промежутку между цифрами "1,3,5,... 22" или промежутку между белыми точками.
- Не устанавливайте положение, которое соответствует белой линии между цифрой "22" и меткой, обозначающей сверление. Такое положение может стать причиной повреждения (См. Рис. 6).

2. Регулирование крутящего момента

(1) Крутящий момент

Крутящий момент по силе должен соответствовать диаметру винта. Если приложить слишком сильный момент, головка винта может сломаться или получить повреждение. Обязательно отрегулируйте положение диска муфты в соответствии с диаметром винта.

(2) Обозначение крутящего момента

Изменение крутящего момента зависит от типа винта и материала, который будет затягиваться. На устройстве крутящий момент обозначен цифрами "1,3,5,... 22" на диске муфты и белыми точками. Крутящий момент, который соответствует положению цифры "1", является самым слабым, а крутящий момент, который соответствует положению самого большого числа, является самым сильным (См. Рис. 5).

(3) Регулирование крутящего момента

Вращайте диск муфты и совместите одну из цифр "1,3,5,... 22" на диске муфты или же одну из белых точек с треугольной меткой на внешней стороне корпуса. Регулируйте диск муфты в направлении слабого или сильного крутящего момента, в соответствии со значением необходимого Вам крутящего момента.

ОСТОРОЖНО

- Вращательное движение двигателя может быть заблокировано для остановки, в то время, когда устройство будет использоваться в качестве дрели. В то время, когда устройство будет эксплуатироваться в качестве шуруповерта, необходимо позабиться о том, чтобы не заблокировать двигатель.
- Стук в течение слишком долгого времени может стать причиной поломки винта вследствие избыточного затягивания.

3. Изменение скорости вращения

Для изменения скорости вращения задействуйте кнопку переключения. Передвиньте кнопку переключения в направлении, указанном стрелкой (См. Рис. 7 и 8).

Когда кнопка переключения установлена в положение "LOW", дрель вращается в режиме низких оборотов. Когда она установлена в положение "HIGH", дрель вращается в режиме высоких оборотов.

ОСТОРОЖНО

- При изменении скорости вращения при помощи кнопки переключения, обязательно убедитесь в том, что выключатель находится в выключенном положении. Изменение скорости вращения в то время, когда двигатель продолжает вращаться, может привести к повреждению механизма передачи.
- При установке кнопки переключения в положение "HIGH" (высокие обороты), а диска муфты в положение, соответствующее цифрам "17" или "22", может случиться, что не включится сцепление и двигатель окажется заблокированным. В этом случае, пожалуйста, установите кнопку переключения в положение "LOW" (низкие обороты).
- Если двигатель окажется заблокированным, немедленно выключите питание. Если двигатель окажется заблокированным в течение некоторого времени, двигатель или батарея могут перегореть.

- С целью продления срока службы, ионно-литиевая батарея оснащена функцией защиты для приостановки разрядки. Поэтому, если инструмент перегружен, двигатель может остановиться. Таким образом, это является не неисправностью, а следствием срабатывания функции защиты. В такой ситуации необходимо отпустить выключатель инструмента и устранить причины перегрузки.

4. Возможности и предложения в отношении эксплуатации

Возможности эксплуатации для выполнения различных видов работ, в основе которых заложены конструктивные особенности данного устройства, показаны в **Таблице 7**.

Таблице 7

Работа		Предложения
Сверление	Дерево	Используйте для сверления.
	Сталь	
Завинчивание	Крепежный винт	Используйте сверло или соответствующую диаметру винта оправку.
	Шуруп для дерева	Используйте после сверления направляющего отверстия.

5. Как выбрать крутящий момент и скорость вращения

Таблице 8

Используйте		Положение диска муфты	Выбор скорости вращения (положение кнопки переключения)	
			LOW (Низкие обороты)	HIGH (Высокие обороты)
Завинчивание	Крепежный винт	1 – 22	Для винтов диаметром 4 мм или меньшим диаметром.	Для винтов диаметром 6 мм или меньшим диаметром.
	Шуруп для дерева	1 – 	Для винтов диаметром 8 мм или меньшим номинальным диаметром. (DS18DFL) Для винтов диаметром 8 мм или меньшим номинальным диаметром. (DS14DFL)	Для винтов диаметром 4,8 мм или меньшим номинальным диаметром. (DS18DFL) Для винтов диаметром 3,8 мм или меньшим номинальным диаметром. (DS14DFL)
Сверление	Дерево		Для диаметра 38 мм или меньших диаметров. (DS18DFL) Для диаметра 30 мм или меньших диаметров. (DS14DFL)	Для диаметра 24 мм или меньших диаметров. (DS18DFL) Для диаметра 12 мм или меньших диаметров. (DS14DFL)
	Металл		Для сверления металлическим рабочим сверлом.	—————

ОСТОРОЖНО

- Примеры выбора, приведенные в **Таблице 8** должны, рассматриваться в качестве общего стандарта. Так как используются различные типы стяжных винтов, и различные материалы для затягивания, закономерно то, что при реальной работе необходимы надлежащие регулировки.

- Когда дрель-шуруповерт используется для завинчивания крепежного винта при включенном положении HIGH (высокие обороты), винт может получить повреждения или сверло может ослабнуть вследствие слишком сильного крутящего момента. Используйте дрель-шуруповерт при включенном положении LOW (низкие обороты), при завинчивании крепежного винта.

ПРИМЕЧАНИЕ

Использование батареи BCL1415, BCL1430, EBL1430, BCL1815, EBM1430 И EBM1830 в холодных условиях (ниже 0 градусов по Цельсию) может в некоторых случаях привести к ослаблению крутящего момента и уменьшить эффективность работы. Однако, это временное явление, и нормальная эффективность работы восстановится, когда батарея нагреется.

6. Установка и снятие сверла

<Для обода двойного зажимного патрона>

(1) Установка сверла

После вставки насадки шурупверта и т.п. в сверлильный патрон без ключа плотно зажмите кольцо и затяните обод путем его поворота вправо (в направлении по часовой стрелке, если смотреть спереди) (См. **Рис. 9**).

- Если обод будет ослабевать во время работы, затягивайте его дальше.

Усилие затяжки будет сильнее, когда обод затягивают дополнительно.

(2) Снятие сверла

Плотно зажмите кольцо и ослабьте обод, поворачивая его влево (в направлении против часовой стрелки, если смотреть спереди) (См. **Рис. 9**).

<Для обода одинарного зажимного патрона>

(1) Установка сверла

Ослабьте обод, поворачивая его влево (в направлении против часовой стрелки, если смотреть спереди) для того, чтобы открыть фиксатор зажимного патрона без ключа. После того, как сверло и т.п. будет вставлено в зажимной патрон сверла без ключа, затяните обод, поворачивая его вправо (в направлении по часовой стрелке, если смотреть спереди) (См. **Рис. 10**).

- Если обод будет ослабевать во время работы, затягивайте его дальше.

Усилие затяжки будет сильнее, когда обод затягивают дополнительно.

(2) Снятие сверла

Ослабьте обод, поворачивая его влево (в направлении против часовой стрелки, если смотреть спереди), а затем удалите сверло и т.п. (См. **Рис. 10**).

ОСТОРОЖНО

- Когда дальнейшее ослабление обода будет невозможно выполнить, используйте тиски или аналогичное приспособление для надежного закрепления сверла. Установите зажимное устройство в положение между цифрами 1 и 11, а затем поверните обод в сторону ослабления (левая сторона), в то время, когда устанавливаете зажимное устройство. Это облегчит ослабление обода.

7. Проверьте и убедитесь в том, что батарея установлена правильно

8. Проверьте направление вращения

Сверло будет вращаться по часовой стрелке (если смотреть сзади), при нажатии на селекторную кнопку со стороны R. Сторона L селекторной кнопки должна быть нажата для вращения сверла против часовой стрелки (См. **Рис. 11**) (Метки (L) и (R) имеются на корпусе).

9. Функционирование пускового переключателя

- Инструмент будет вращаться при нажатом пусковом переключателе. Инструмент остановится, когда пусковой переключатель будет отпущен.

- Скорость вращения дрели можно контролировать, изменяя натяжение пускового переключателя. Скорость будет низкой, при легком натяжении пускового переключателя, и будет увеличиваться по мере увеличения натяжения пускового переключателя.

ПРИМЕЧАНИЕ

- Зуммерный сигнал прозвучит, когда двигатель готов к вращению: это просто сигнал, и он не свидетельствует о неисправности машины.

10. Использование крючка

ОСТОРОЖНО

- При использовании крючка необходимо обязательно проверить исправность главного оборудования. Если инструмент неисправен, существует опасность несчастного случая.
- Не прикрепляйте наконечник инструмента, за исключением сверла с крестообразным лезвием, к главному устройству инструмента при переносе главного устройства инструмента, свисающим с поясного ремня, при помощи крючка. В результате переноса оборудования с острыми наконечниками, например с прикрепленным сверлом, когда оно свисает с поясного ремня, можно получить травму.

Крючок может быть установлен на правой или на левой стороне, а угол можно регулировать пошагово, за 5 шагов между 0° и 80°.

(1) Функционирование крючка

- (a) Потяните крючок к себе в направлении стрелки (A) и поверните в направлении стрелки (B) (**Рис. 12**).

- (b) Угол можно регулировать пошагово за 5 шагов (0°, 20°, 40°, 60°, 80°).

Отрегулируйте угол крюка до положения, нужного для использования.

(2) Переключение положения крючка

ОСТОРОЖНО

Незавершенная установка крюка может привести к телесному повреждению при его использовании.

- (a) Надежно удерживайте главное устройство и снимите винт при помощи отвертки с плоской головкой или монеты (**Рис. 13**).

- (b) Снимите крючок и пружину (**Рис. 14**).

- (c) Установите крючок и пружину на другую сторону и надежно закрепите его при помощи винта (**Рис. 15**).

ПРИМЕЧАНИЕ

Проверьте функционирование пружины. Установите пружину таким образом, чтобы больший диаметр находился дальше от Вас (**Рис. 15**).

- (3) Использование держателя сверла <Крючок с держателем сверла>

- Установка сверла

Вывните насадку и вставьте ее плотно в паз до упора для фиксации в выступающей части крючка.

- Снятие сверла

Надежно удерживайте главное устройство и вытяните сверло, удерживая верхний конец большим пальцем (**Рис. 16**).

ОСТОРОЖНО

- Можно использовать только сверло с крестообразной головкой (№ 2 x 65L; код № 983006) из комплекта СТАНДАРТНЫЕ ПРИНАДЛЕЖНОСТИ фирмы Hitachi. Не используйте другие сверла, так как они могут оказаться незакрепленными.

11. Использование держателя насадки ОСТОРОЖНО

- Убирайте насадку в специально предусмотренное на инструменте место. Если будет использоваться инструмент с неправильно убранной насадкой, насадка может упасть и стать причиной травмы.
 - Не помещайте туда насадки, которые отличаются по длине, калибру или размеру от крестообразной насадки шуруповерта (длиной 65 мм), которая входит в комплект СТАНДАРТНЫХ ПРИНАДЛЕЖНОСТЕЙ. Насадка может упасть и стать причиной травмы.
- (1) Снятие насадки
Надежно удерживайте главное устройство и вытяните насадку, удерживая верхний конец большим пальцем (Рис. 17).
- (2) Установка насадки
Установите насадку путем выполнения действий, противоположных тем, которые выполняются для снятия насадки. Вставьте насадку так, чтобы правая и левая стороны были равны, как показано на Рис. 18.

ТЕХНИЧЕСКОЕ ОБСЛУЖИВАНИЕ И ОСМОТР

1. Осмотр инструмента

Поскольку использование инструмента с изношенными принадлежностями уменьшит эффективность и может привести к неисправности двигателя, зачищайте или заменяйте принадлежности, как только наступит абразивный износ.

2. Осмотр крепежных винтов

Регулярно выполняйте осмотр всех крепежных винтов и проверяйте их надлежащую затяжку. При ослаблении каких-либо винтов, немедленно затяните их повторно. Невыполнение этого требования может привести к серьезной опасности.

3. Наружная очистка

Когда дрель-шуруповерт загрязнится, вытрите ее мягкой сухой тканью или тканью, смоченной мыльной водой. Не используйте хлористых растворителей, бензина или разбавителей для краски, так как они могут растворить пластмассу.

4. Хранение

Храните дрель-шуруповерт в месте, недоступном для детей, где температура не превышает 40°C.

5. Порядок записей по техобслуживанию ОСТОРОЖНО

Ремонт, модификация и проверка электроинструментов HITACHI должна проводиться только в авторизованных сервисных центрах HITACHI.

Данный список принесите в мастерскую вместе с инструментом для проведения ремонта или технического обслуживания.

При использовании или техобслуживании инструмента всегда следите за выполнением всех правил и норм безопасности.

ЗАМЕЧАНИЕ

Фирма HITACHI непрерывно работает над совершенствованием своих изделий, поэтому мы сохраняем за собой право на внесение изменений в технические характеристики, упомянутые в данной инструкции по эксплуатации, без предупреждения об этом.

ГАРАНТИЯ

Мы гарантируем соответствие автоматических инструментов Hitachi нормативным/национальным положениям. Данная гарантия не распространяется на дефекты или ущерб, возникший вследствие неправильного использования или ненадлежащего обращения, а также нормального износа. В случае подачи жалобы отправляйте автоматический инструмент в неразобранном состоянии вместе с ГАРАНТИЙНЫМ СЕРТИФИКАТОМ, который находится в конце инструкции по обращению, в авторизованный центр обслуживания Hitachi.

ПРИМЕЧАНИЕ

На основании постоянных программ исследования и развития, HITACHI оставляют за собой право на изменение указанных здесь технических данных без предварительного уведомления.

Информация, касающаяся создаваемого шума и вибрации

Измеряемые величины были определены в соответствии с EN60745 и заявлены в соответствии с ISO 4871.

Измеренный средневзвешенный уровень звуковой мощности: 79 дБ(A)

Измеренный средневзвешенный уровень звукового давления: 68 дБ(A)

Погрешность КрА: 3 дБ (A)

Надевайте наушники.

Общие значения вибрации (сумма векторов триаксиального кабеля) определяются в соответствии с EN60745.

Сверление:

Величина вибрации $\mathbf{a_{hh}}$, $\mathbf{D} = 1,5 \text{ м/с}^2$

Погрешность K = 1,5 м/с²

ПРЕДУПРЕЖДЕНИЕ

○ Величина вибрации во время фактического использования инструмента может отличаться от указанного значения, в зависимости от способа использования инструмента.

○ Определить меры предосторожности, чтобы защитить оператора, которые основаны на расчете воздействия при фактических условиях использования (принимая во внимание все периоды цикла эксплуатации кроме времени запуска, то есть когда инструмент выключен, работает на холостом ходу).

DS14DFL/DS18DFL (Double sleeve chuck)

Item No.	Part Name
1	SPECIAL SCREW (LEFT HAND)M6 × 23
2	DRILL CHUCK (W/O CHUCK WRENCH)
3	GEAR BOX ASSY
4	CLUTCH DIAL
5	CLICK SPRING
6	NUT
7	SPRING
8	WASHER (A)
9	FRONT CASE
10	STEEL BALL D5
11	RING GEAR
12	PLANET GEAR (C) SET
13	WASHER (A)
14	REAR CASE
15	TAPPING SCREW D3 × 12
16	SHIFT ARM
17	SLIDE RING GEAR
18	PINION (C)
19	PLANET GEAR (B) SET
20	PINION (B)
21	PLANET GEAR (A) SET
22	FIRST RING GEAR
23	WASHER (B)
24	MOTOR SPACER
25	MOTOR
26	SPACER: DS14DFL
27	TAPPING SCREW (W/FLANGE) D3 × 16
28	NAME PLATE
29	MACHINE SCREW M 4 × 6
30	HOUSING (A), (B) SET

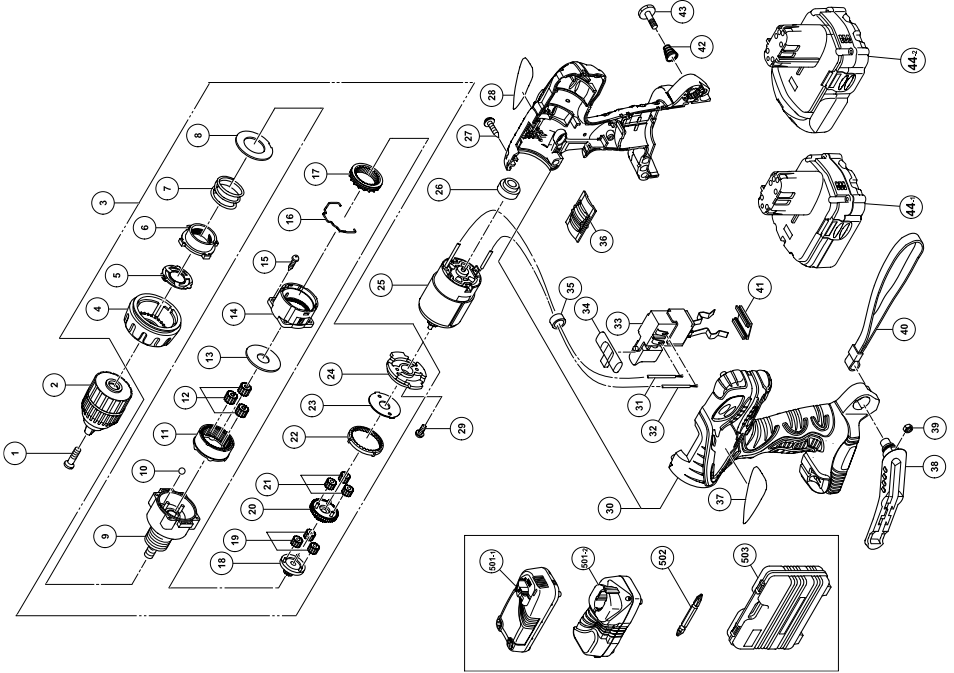

Item No.	Part Name
31	INTERNAL WIRE (B) 90L (BLACK)
32	INTERNAL WIRE (B) 140L (RED)
33	DC-SPEED CONTROL SWITCH
34	PUSHING BUTTON
35	FERRITE CORE
36	SHIFT KNOB
37	HITACHI LABEL
38	HOOK ASSY
39	V-LOCK NUT M5
40	STRAP
41	TERMINAL SUPPORT (A)
42	HOOK SPRING
43	SPECIAL SCREW M5
44-1	BATTERY (BCL1415); DS14DFL
44-2	BATTERY (BCL1815); DS18DFL
501-1	CHARGER (UC18YGL or UC18YRL or UC18YFL)
501-2	CHARGER (UC18YGL2)
502	+ DRIVER BIT
503	CASE

DS14DFL/DS18DFL (Single sleeve chuck)

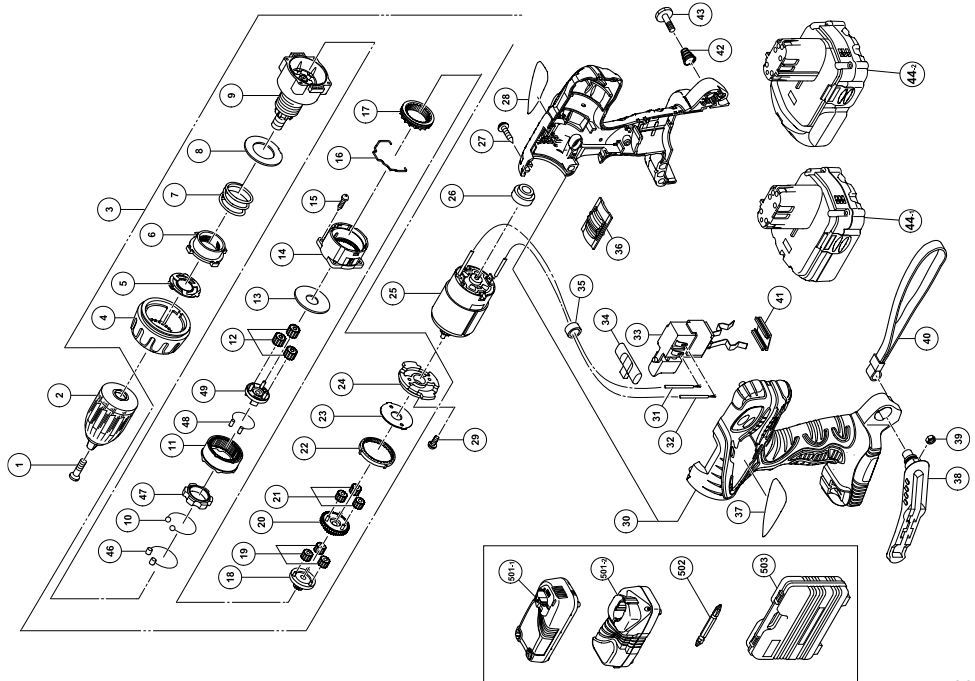

Item No.	Part Name
1	SPECIAL SCREW (LEFT HAND)M6 × 23
2	DRILL CHUCK (W/O CHUCK WRENCH)
3	GEAR BOX ASSY
4	CLUTCH DIAL
5	CLICK SPRING
6	NUT
7	SPRING
8	WASHER (A)
9	FRONT CASE
10	STEEL BALL D5
11	RING GEAR
12	PLANET GEAR (C) SET
13	WASHER (A)
14	REAR CASE
15	TAPPING SCREW D3 × 12
16	SHIFT ARM
17	SLIDE RING GEAR
18	PINION (C)
19	PLANET GEAR (B) SET
20	PINION (B)
21	PLANET GEAR (A) SET
22	FIRST RING GEAR
23	WASHER (B)
24	MOTOR SPACER
25	MOTOR
26	SPACER: DS14DFL
27	TAPPING SCREW (W/FLANGE) D3 × 16
28	NAME PLATE
29	MACHINE SCREW M 4 × 6
30	HOUSING (A), (B) SET

Item No.	Part Name
31	INTERNAL WIRE (B) 90L (BLACK)
32	INTERNAL WIRE (B) 140L (RED)
33	DC-SPEED CONTROL SWITCH
34	PUSHING BUTTON
35	FERRITE CORE
36	SHIFT KNOB
37	HITACHI LABEL
38	HOOK ASSY
39	V-LOCK NUT M5
40	STRAP
41	TERMINAL SUPPORT (A)
42	HOOK SPRING
43	SPECIAL SCREW M5
44-1	BATTERY (BCL1415); DS14DFL
44-2	BATTERY (BCL1815); DS18DFL
46	ROLLER
47	LOCK RING
48	NEEDLE ROLLER (A)
49	CARRIER
501-1	CHARGER (UC18YGL or UC18YRL or UC18YU)
501-2	CHARGER (UC18YGL2)
502	+ DRIVER BIT
503	CASE

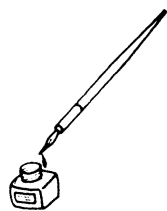

<p>English</p> <p align="center"><u>GUARANTEE CERTIFICATE</u></p> <p>① Model No. ② Serial No. ③ Date of Purchase ④ Customer Name and Address ⑤ Dealer Name and Address (Please stamp dealer name and address)</p>	<p>Čeština</p> <p align="center"><u>ZÁRUČNÍ LIST</u></p> <p>① Model č. ② Série č. ③ Datum nákupu ④ Jméno a adresa zákazníka ⑤ Jméno a adresa prodejce (Prosíme o razítko se jménem a adresou prodejce)</p>
<p>Deutsch</p> <p align="center"><u>GARANTIESCHEIN</u></p> <p>① Modell-Nr. ② Serien-Nr. ③ Kaufdatum ④ Name und Anschrift des Kunden ⑤ Name und Anschrift des Händlers (Bitte mit Namen und Anschrift des Handlers abstempeln)</p>	<p>Türkçe</p> <p align="center"><u>GARANTİ SERTİFİKASI</u></p> <p>① Model No. ② Seri No. ③ Satın Alma Tarihi ④ Müşteri Adı ve Adresi ⑤ Bayi Adı ve Adresi (Lütfen bayi adını ve adresini kaşe olarak basın)</p>
<p>Ελληνικά</p> <p align="center"><u>ΠΙΣΤΟΠΟΙΗΤΙΚΟ ΕΓΓΥΗΣΗΣ</u></p> <p>① Αρ. Μοντέλου ② Αύξων Αρ. ③ Ημερομηνία αγοράς ④ Όνομα και διεύθυνση πελάτη ⑤ Όνομα και διεύθυνση μεταπωλητή (Παρακαλούμε να χρησιμοποιηθεί σφραγίδα)</p>	<p>Română</p> <p align="center"><u>CERTIFICAT DE GARANȚIE</u></p> <p>① Model nr. ② Nr. de serie ③ Data cumpărării ④ Numele și adresa clientului ⑤ Numele și adresa distribuitorului (Vă rugăm aplicați ștampila cu numele și adresa distribuitorului)</p>
<p>Polski</p> <p align="center"><u>GWARANCJA</u></p> <p>① Model ② Numer seryjny ③ Data zakupu ④ Nazwa klienta i adres ⑤ Nazwa dealera i adres (Pieczeć punktu sprzedaży)</p>	<p>Slovenščina</p> <p align="center"><u>GARANCIJSKO POTRDILO</u></p> <p>① Št. modela ② Serijska št. ③ Datum nakupa ④ Ime in naslov kupca ⑤ Ime in naslov prodajalca (Prosimo vtisnite žig z imenom in naslovom prodajalca)</p>
<p>Magyar</p> <p align="center"><u>GARANCIA BIZONYLAT</u></p> <p>① Típuszám ② Sorozatszám ③ A vásárlás dátuma ④ A Vásárló neve és címe ⑤ A Kereskedő neve és címe (Kérjük ide elhelyezni a Kereskedő nevének és címének pecsétjét)</p>	<p>Русский</p> <p align="center"><u>ГАРАНТИЙНЫЙ СЕРТИФИКАТ</u></p> <p>① Модель № ② Серийный № ③ Дата покупки ④ Название и адрес заказчика ⑤ Название и адрес дилера (Пожалуйста, внесите название и адрес дилера)</p>

HITACHI

①	
②	
③	
④	
⑤	



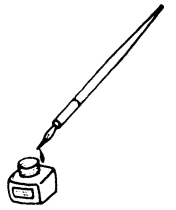

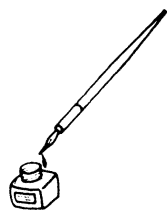

Hitachi Power Tools Österreich GmbH

Str. 7, Objekt 58/A6, Industriezentrum NÖ –Süd 2355
Wiener Neudorf, Austria
Tel: +43 2236 64673/5
Fax: +43 2236 63373

Hitachi Power Tools Hungary Kft.

1106 Bogancsvirag U.5-7, Budapest, Hungary
Tel: +36 1 2643433
Fax: +36 1 2643429
URL: <http://www.hitachi-powertools.hu>

Hitachi Power Tools Polska Sp.z o.o.

ul. Kleszczowa27
02-485 Warszawa, Poland
Tel: +48 22 863 33 78
Fax: +48 22 863 33 82
URL: <http://www.hitachi-elektronarzedzia.pl>

Hitachi Power Tools Czech s.r.o.



Videnska 102,619 00 Brno, Czech
Tel: +420 547 426 598
Fax: +420 547 426 599
URL: <http://www.hitachi-powertools.cz>

Hitachi Power Tools Netherlands B.V. Moscow Branch

Kashirskoye Shosse Dom 65, 4F
115583 Moscow, Russia
Tel: +7 495 727 4460 or 4462
Fax: +7 495 727 4461
URL: <http://www.hitachi-pt.ru>

Hitachi Power Tools Romania

Str Sf. Gheorghe nr 20-Ferma, Pantelimon, Jud. Lifov
Tel: +031 805 25 77
Fax: +031 805 27 19

<p>English</p> <p>EC DECLARATION OF CONFORMITY</p> <p>We declare under our sole responsibility that this product is in conformity with standards or standardized documents EN60745, EN60335, EN55014 and EN61000 in accordance with Council Directives 2004/108/EC, 2006/95/EC and 98/37/EC.</p> <p>This declaration is applicable to the product affixed CE marking.</p>	<p>Čeština</p> <p>PROHLÁŠENÍ O SHODĚ S CE</p> <p>Prohlašujeme na svoji zodpovědnost, že tento výrobek odpovídá normám EN60745, EN60335, EN55014 a EN61000 v souladu se směrnicemi 2004/108/EC, 2006/95/EC a 98/37/EC.</p> <p>Toto prohlášení platí pro výrobek označený značkou CE.</p>
<p>Deutsch</p> <p>ERKLÄRUNG ZUR KONFORMITÄT MIT CE-REGELN</p> <p>Wir erklären mit alleiniger Verantwortung, daß dieses Produkt den Standards oder standardisierten Dokumenten EN60745, EN60335, EN55014 und EN61000 in Übereinstimmung mit den Direktiven des Europarats 2004/108/CE, 2006/95/CE und 98/37/CE entspricht.</p> <p>Diese Erklärung gilt für Produkte, die die CE-Markierung tragen.</p>	<p>Türkçe</p> <p>AB UYGUNLUK BEYANI</p> <p>Bu ürünün, 2004/108/EC, 2006/95/EC ve 98/37/EC sayılı Konsey Direktiflerine uygun olarak, EN60745, EN60335, EN55014 ve EN61000 sayılı standartlara ve standartlaştırılmış belgelere uygun olduğunu, tamamen kendi sorumluluğumuz altında beyan ederiz.</p> <p>Bu beyan, üzerinde CE işareti bulunan ürünler için geçerlidir.</p>
<p>Ελληνικά</p> <p>ΕΚ ΔΗΛ-ΣΗ ΕΝΑΡΜΟΝΙΣΜΟΥ</p> <p>Δηλώνουμε με απόλυτη υπευθυνότητα ότι αυτό το προϊόν είναι εναρμονισμένο με τα πρότυπα ή τα έγγραφα προτύπων EN60745, EN60335, EN55014 και EN61000 σε συμφωνία με τις Οδηγίες του Συμβουλίου 2004/108/ΕΚ, 2006/95/ΕΚ και 98/37/ΕΚ.</p> <p>Αυτή η δήλωση ισχύει στο προϊόν με το σημάδι CE.</p>	<p>Română</p> <p>DECLARAȚIE DE CONFORMITATE CE</p> <p>Declarăm pe propria răspundere că acest produs este conform cu standardele sau documentele de standardizare EN60745, EN60335, EN55014 și EN61000 și cu Directivele Consiliului 2004/108/CE, 2006/95/CE și 98/37/CE.</p> <p>Prezenta declarație se referă la produsul pe care este aplicat semnul CE.</p>
<p>Polski</p> <p>DEKLARACJA ZGODNOŚCI Z EC</p> <p>Oznajmiamy z całkowitą odpowiedzialnością, że produkt ten pozostaje w zgodzie ze standardami lub standardową formą dokumentów EN60745, EN60335, EN55014 i EN61000 w zgodzie z Zasadami Rady 2004/108/EC, 2006/95/EC i 98/37/EC.</p> <p>To oświadczenie odnosi się do załączonego produktu z oznaczeniami CE.</p>	<p>Slovenščina</p> <p>EC DEKLARACIJA O SKLADNOSTI</p> <p>Po lastni odgovornosti objavljamo, da je izdelek v skladu s standardi ali standardiziranimi dokumenti EN60745, EN60335, EN55014 in EN61000 v skladu z direktivami Sveta 2004/108/EC, 2006/95/EC in 98/37/EC.</p> <p>Deklaracija je označena na izdelku s pritrjeno CE označbo.</p>
<p>Magyar</p> <p>EU MEGFELELŐSÉGI NYILATKOZAT</p> <p>Teljes felelősségünk tudatában kijelentjük, hogy ez a termék megfelel az EN60745, EN60335, EN55014, és EN 61000 szabványoknak illetve szabványosított dokumentumoknak, az Európa Tanács 2004/108/EC, 2006/95/EC és 98/37/EC Tanácsi Direktíváival összhangban.</p> <p>Jelen nyilatkozat a terméken feltüntetett CE jelzésre vonatkozik.</p>	<p>Русский</p> <p>ДЕКЛАРАЦИЯ СООТВЕТСТВИЯ ЕС</p> <p>Мы с полной ответственностью заявляем, что данное изделие соответствует стандартам или стандартизованным документам EN60745, EN60335, EN55014 и EN61000 согласно Директивам Совета 2004/108/EC, 2006/95/EC и 98/37/EC.</p> <p>Данная декларация относится к изделиям, на которых имеется маркировка CE.</p>
<p>Representative office in Europe Hitachi Power Tools Europe GmbH Siemensring 34, 47877 Willich 1, F. R. Germany</p> <p>Head office in Japan Hitachi Koki Co., Ltd. Shinagawa Intercity Tower A, 15-1, Konan 2-chome, Minato-ku, Tokyo, Japan</p> <p style="text-align: center;"></p> <p style="text-align: right;">31. 7. 2008</p> <p style="text-align: right;"> K. Kato Board Director</p>	